

## CDS20 NB

Корпусные узлы для линейного перемещения

ТИП: Цилиндрические линейные направляющие, Корпусные узлы для линейного перемещения, Открытый тип, Линейный блок с регулируемым зазором, Тип CD, Антикоррозионное исполнение (NB)

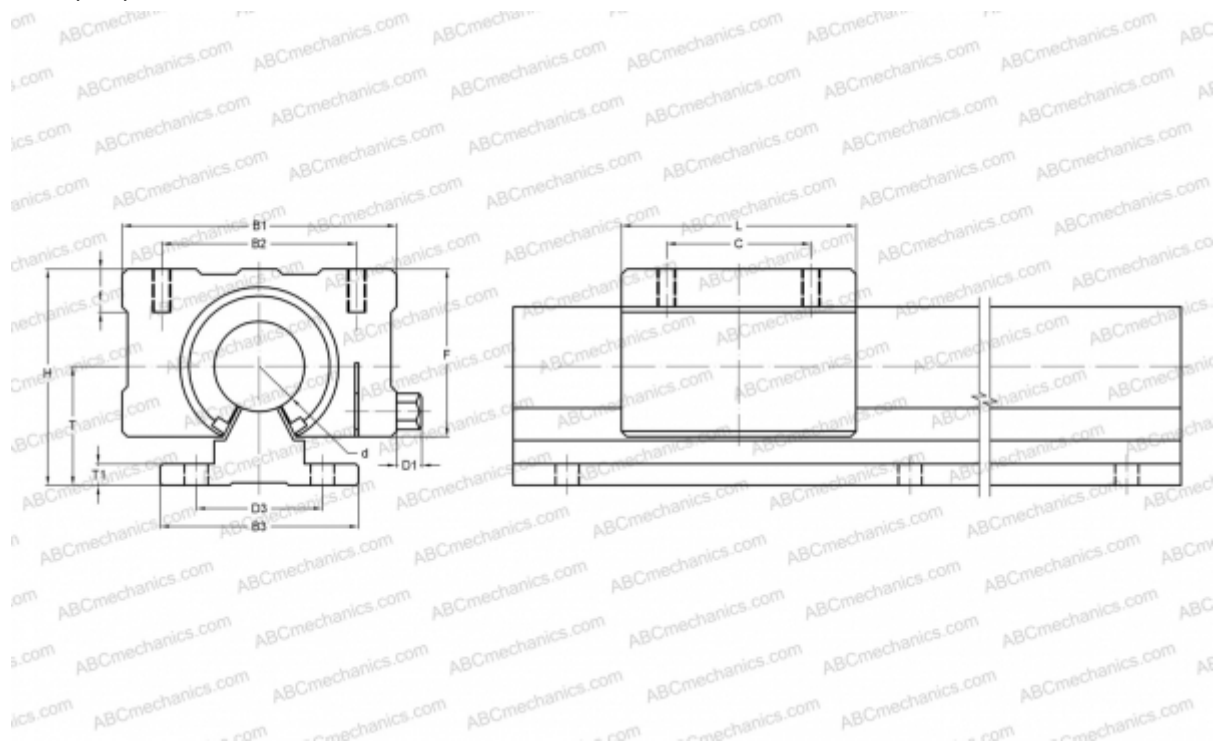

### Технические характеристики

#### РАЗМЕРЫ, ММ

B1	54,000
H	50,000
L	50,000
d	20,000
D1	7,000
D3	30,000
B2	40,000
B3	45,000
T	27,000
T1	5,000
f	11,000
C	35,000
F	39

**МАССА, КГ** 0,240

**ПРОИЗВОДИТЕЛЬ** [NB](#)