

KN16-B-PP INA

Шариковые втулки

ТИП: Цилиндрические линейные направляющие, Шариковые втулки, Самоустанавливающиеся, Закрытая конструкция, Тип KN..B-PP, легкая серия, уплотнения с обеих сторон (INA)

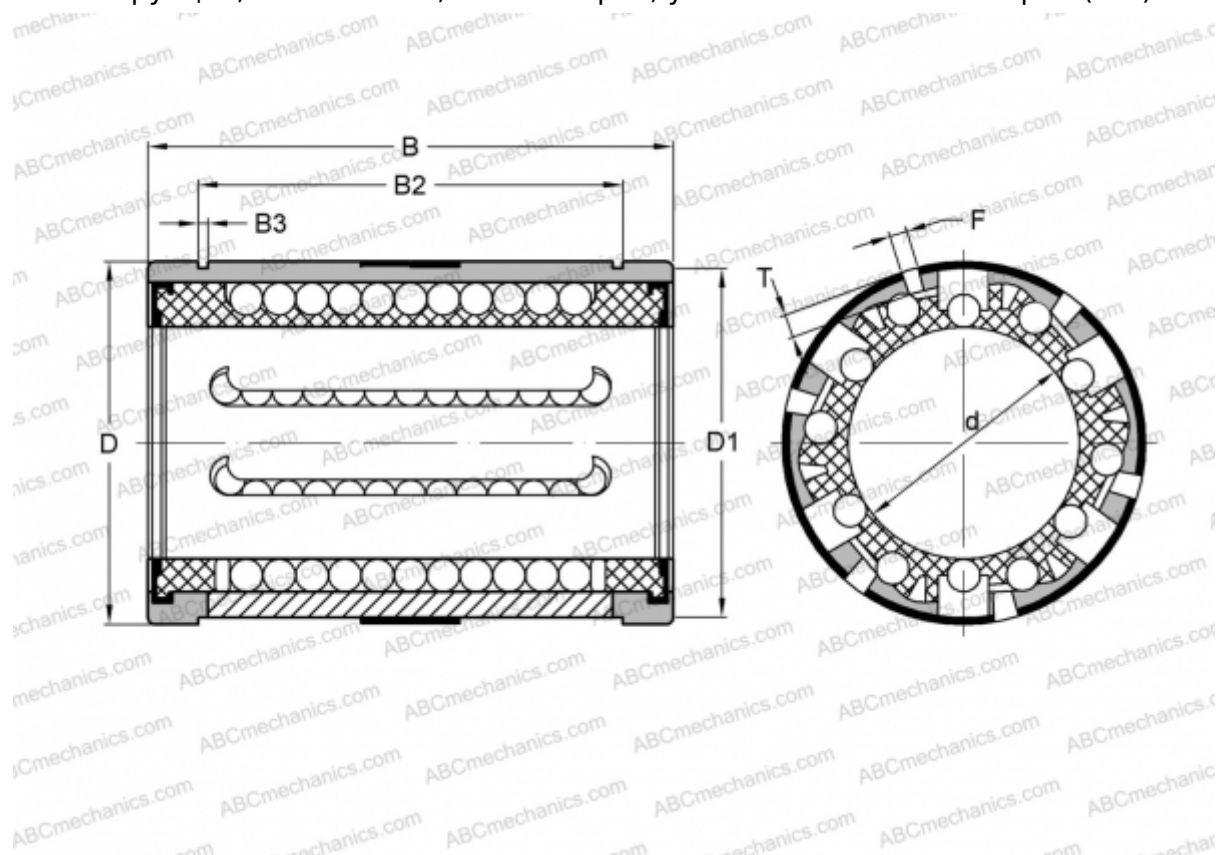

Технические характеристики

РАЗМЕРЫ, ММ

d	16,000
D	26,000
B	36,000
D1	25,000
B2	24,600
B3	1,300
T	0,700
F	3

МАССА, КГ 0,030

ПРОИЗВОДИТЕЛЬ [INA](http://www.ina.com)