

KS20-PP INA

Шариковые втулки

ТИП: Цилиндрические линейные направляющие, Шариковые втулки, Самоустанавливающиеся, Закрытая конструкция, Тип KS..PP, тяжелая серия, уплотнения с обеих сторон (INA)

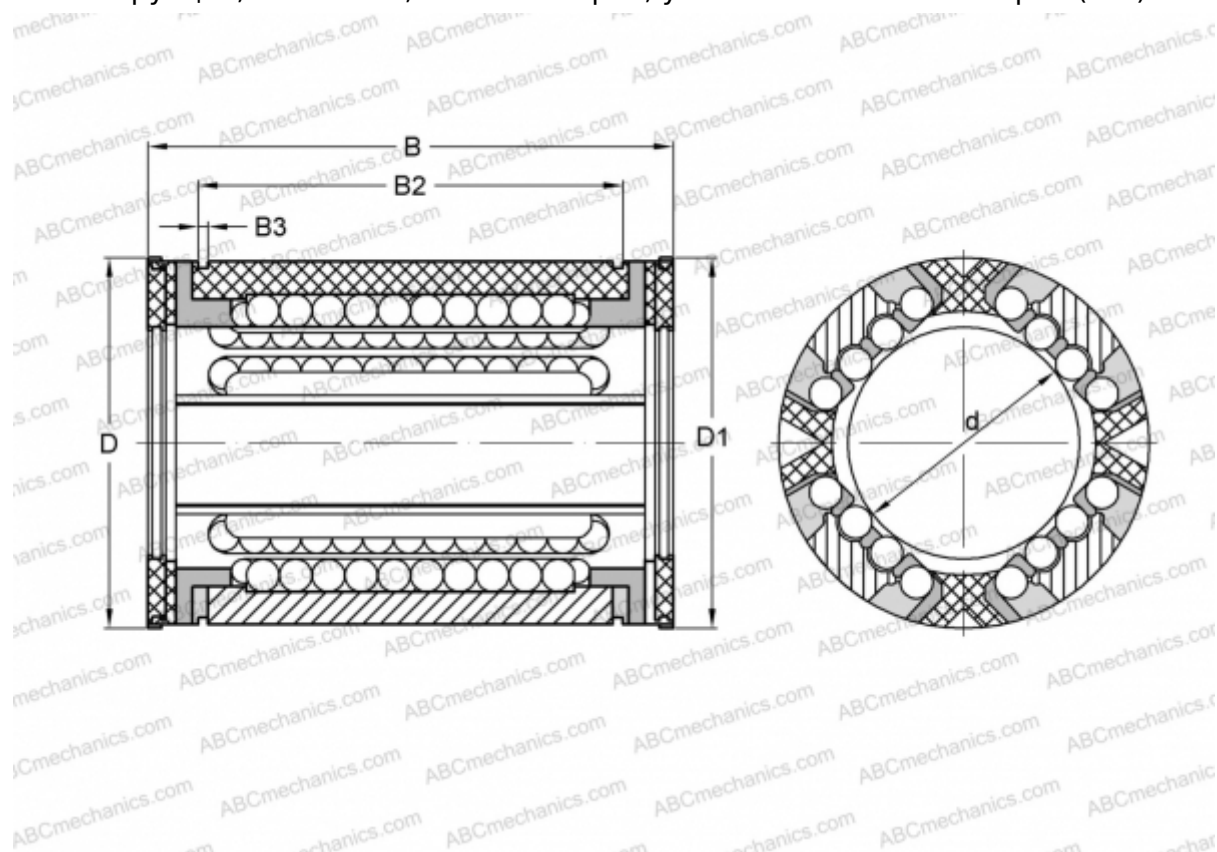

Технические характеристики

РАЗМЕРЫ, ММ

d	20,000
D	32,000
B	45,000
D1	30,700
B2	31,200
B3	1,600

МАССА, КГ 0,051

ПРОИЗВОДИТЕЛЬ [INA](http://www.ina.com)