

KS25-PP INA

Шариковые втулки

ТИП: Цилиндрические линейные направляющие, Шариковые втулки, Самоустанавливающиеся, Закрытая конструкция, Тип KS..PP, тяжелая серия, уплотнения с обеих сторон (INA)

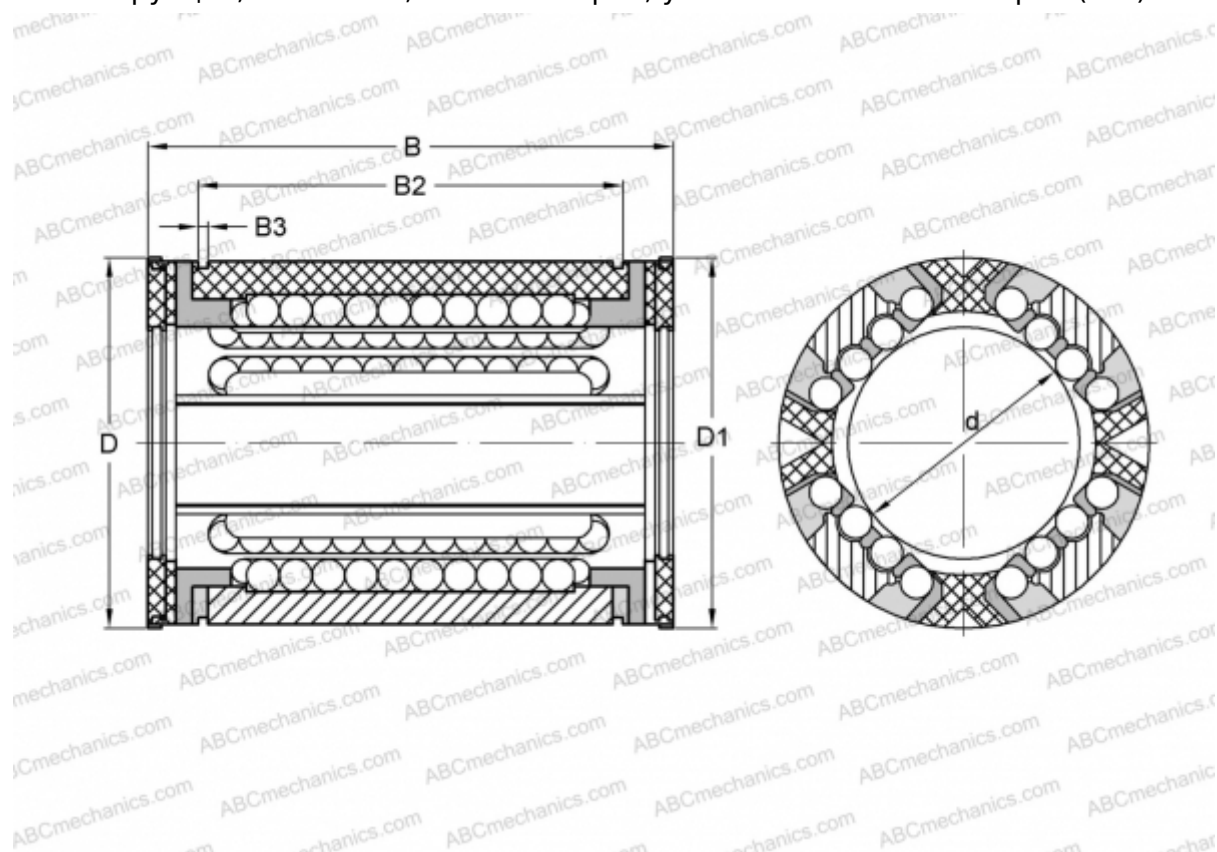

Технические характеристики

РАЗМЕРЫ, ММ

d	25,000
D	40,000
B	58,000
D1	38,000
B2	43,700
B3	1,850

МАССА, КГ 0,102

ПРОИЗВОДИТЕЛЬ [INA](http://www.ina.com)