

KS40-PP INA

Шариковые втулки

ТИП: Цилиндрические линейные направляющие, Шариковые втулки, Самоустанавливающиеся, Закрытая конструкция, Тип KS..PP, тяжелая серия, уплотнения с обеих сторон (INA)

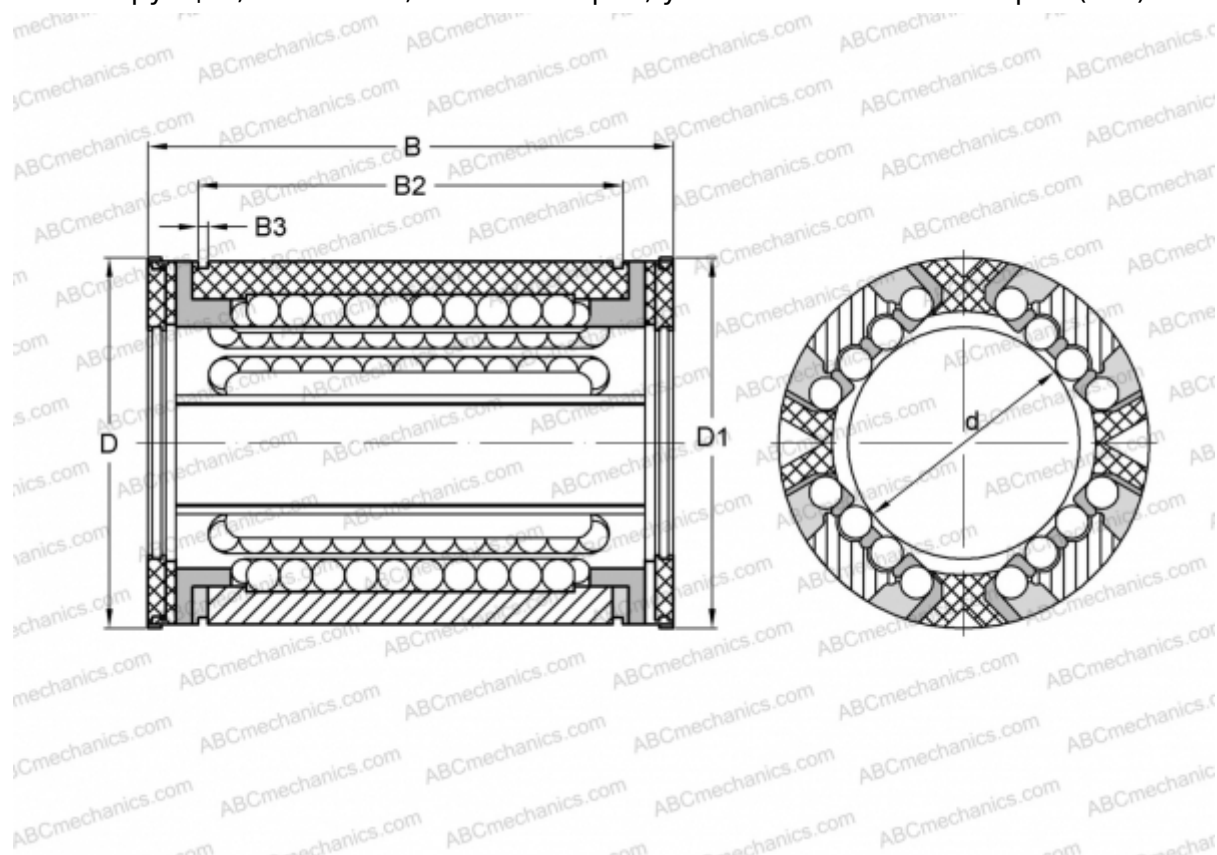

Технические характеристики

РАЗМЕРЫ, ММ

d	40,000
D	62,000
B	80,000
D1	59,400
B2	60,300
B3	2,150

МАССА, КГ 0,335

ПРОИЗВОДИТЕЛЬ [INA](http://www.ina.com)