

KX24-PP INA

Шариковые втулки

ТИП: Цилиндрические линейные направляющие, Шариковые втулки, Самоустанавливающиеся, Закрытая конструкция, Тип KX..PP, тяжелая серия, уплотнения с обеих сторон, дюймовые (INA)

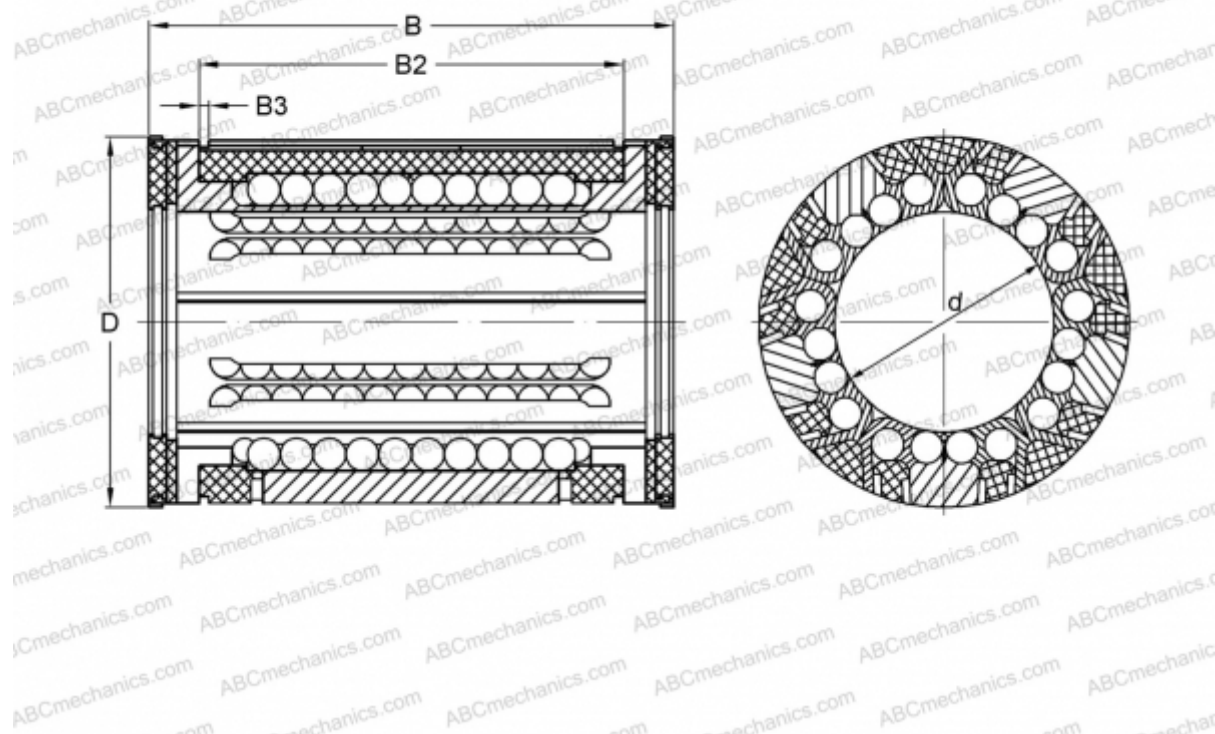

Технические характеристики

РАЗМЕРЫ, ММ

d	38,100
D	60,325
B	76,200
B2	61,519
B3	2,184

МАССА, КГ 0,349

ПРОИЗВОДИТЕЛЬ [INA](http://www.ina.com)