

KBS30-PP-AS INA

Шариковые втулки

ТИП: Цилиндрические линейные направляющие, Шариковые втулки, Самоустанавливающиеся, Закрытая конструкция, Тип KBS..PP-AS, массивная серия, уплотнения с обеих сторон, смазываемый (INA)

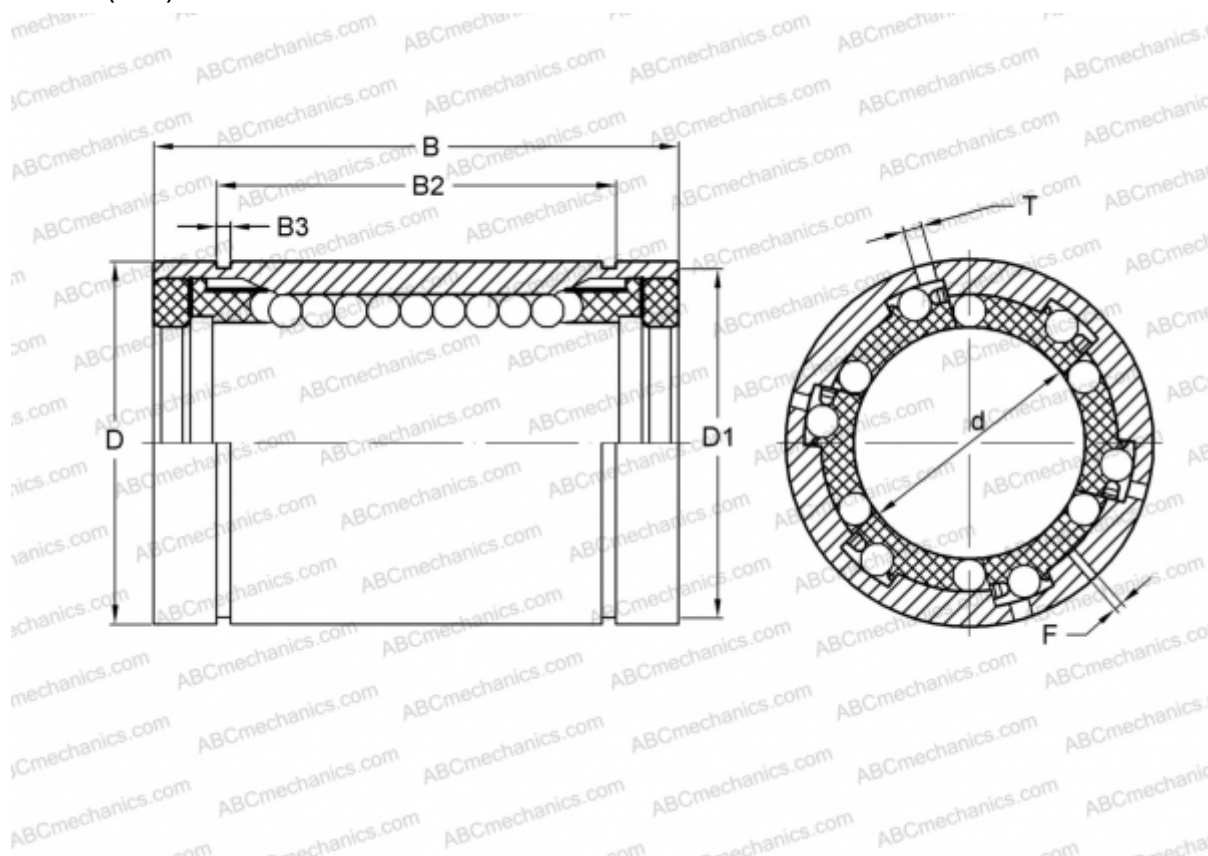

Технические характеристики

РАЗМЕРЫ, ММ

d	30,000
D	47,000
B	68,000
D1	44,500
B2	51,700
B3	1,850
T	2,500
F	1

МАССА, КГ 0,300

ПРОИЗВОДИТЕЛЬ [INA](http://www.ina.com)