

KBS40-PP-AS INA

Шариковые втулки

ТИП: Цилиндрические линейные направляющие, Шариковые втулки, Самоустанавливающиеся, Закрытая конструкция, Тип KBS..PP-AS, массивная серия, уплотнения с обеих сторон, смазываемый (INA)

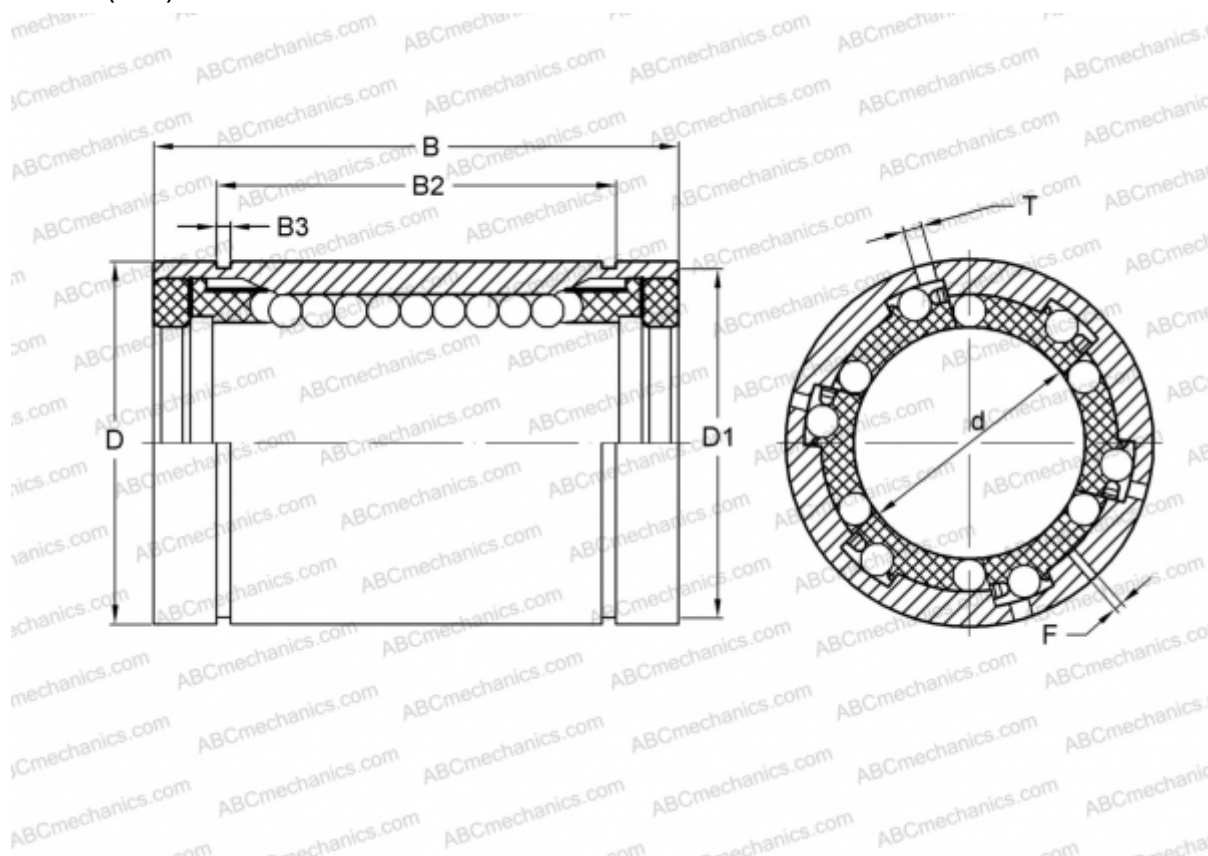

Технические характеристики

РАЗМЕРЫ, ММ

d	40,000
D	62,000
B	80,000
D1	59,000
B2	60,300
B3	2,150
T	3,000
F	1

МАССА, КГ 0,600

ПРОИЗВОДИТЕЛЬ [INA](http://www.ina.com)