

KNO12-B-PP INA

Шариковые втулки

ТИП: Цилиндрические линейные направляющие, Шариковые втулки, Самоустанавливающиеся, Открытая конструкция, для использования с рельсовым валом, Тип KNO..B-PP, легкая серия, уплотнения с обеих сторон (INA)

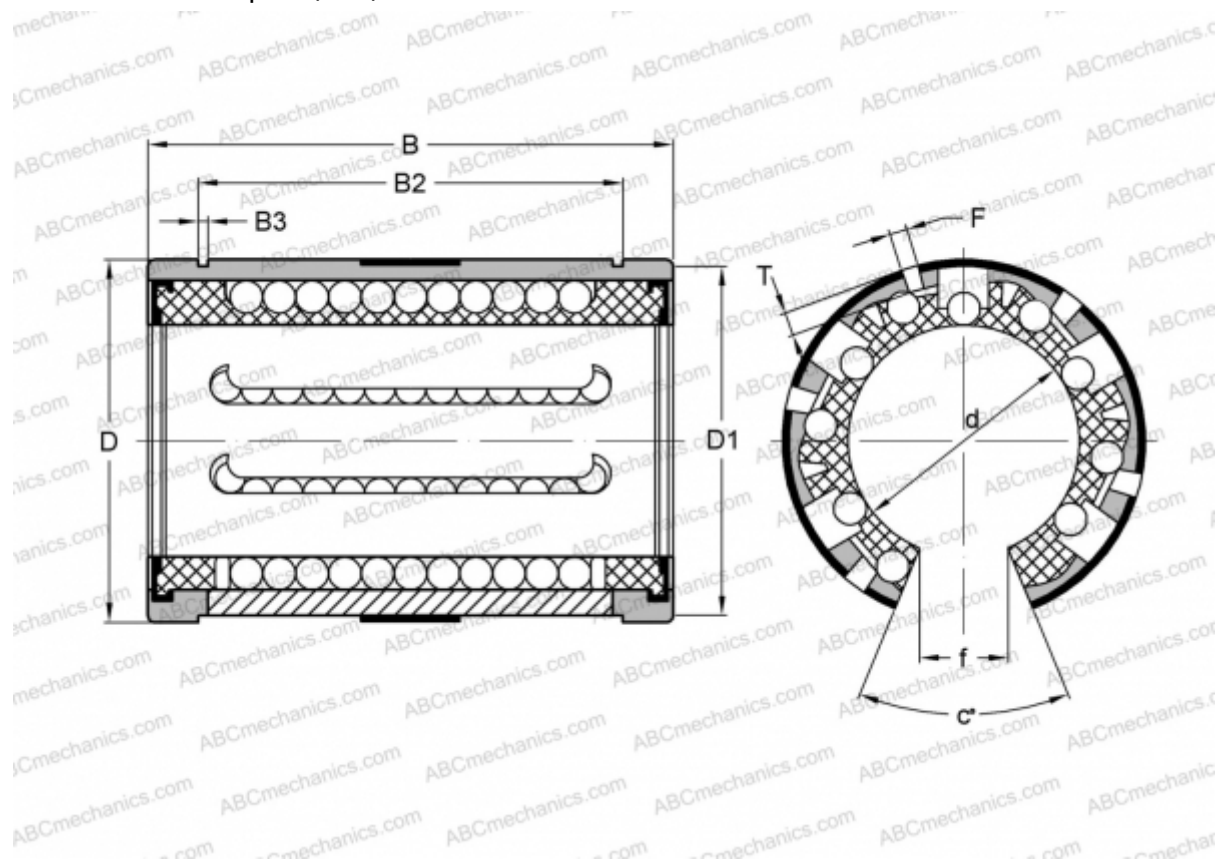

Технические характеристики

РАЗМЕРЫ, ММ

d	12,000
D	22,000
B	32,000
T	0,700
f	6,500
c	66
F	3

МАССА, КГ 0,020

ПРОИЗВОДИТЕЛЬ [INA](http://www.ina.com)