

KNO20-B-PP INA

Шариковые втулки

ТИП: Цилиндрические линейные направляющие, Шариковые втулки, Самоустанавливающиеся, Открытая конструкция, для использования с рельсовым валом, Тип KNO..B-PP, легкая серия, уплотнения с обеих сторон (INA)

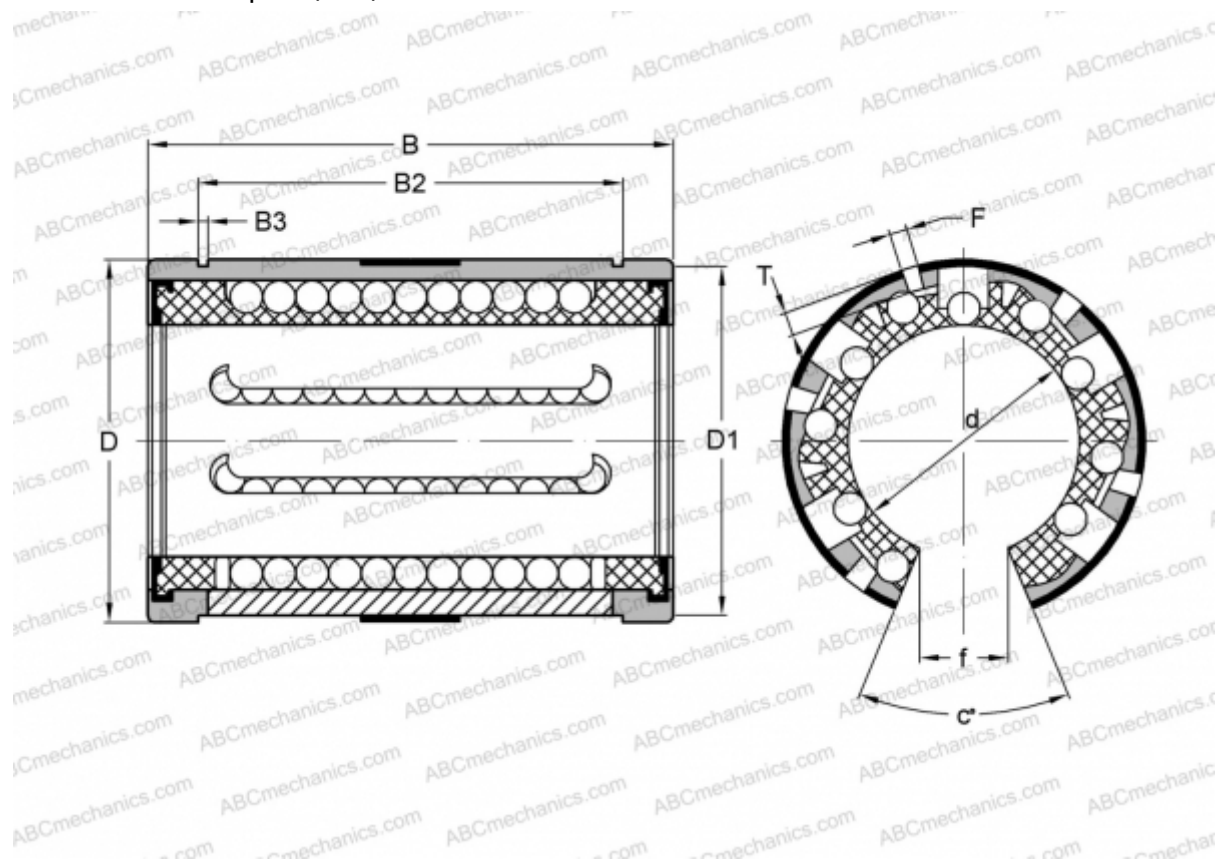

Технические характеристики

РАЗМЕРЫ, ММ

d	20,000
D	32,000
B	45,000
T	0,900
f	9,000
c	55
F	3

МАССА, КГ 0,050

ПРОИЗВОДИТЕЛЬ [INA](http://www.ina.com)