

## KNO40-B-PP INA

Шариковые втулки

ТИП: Цилиндрические линейные направляющие, Шариковые втулки, Самоустанавливающиеся, Открытая конструкция, для использования с рельсовым валом, Тип KNO..B-PP, легкая серия, уплотнения с обеих сторон (INA)

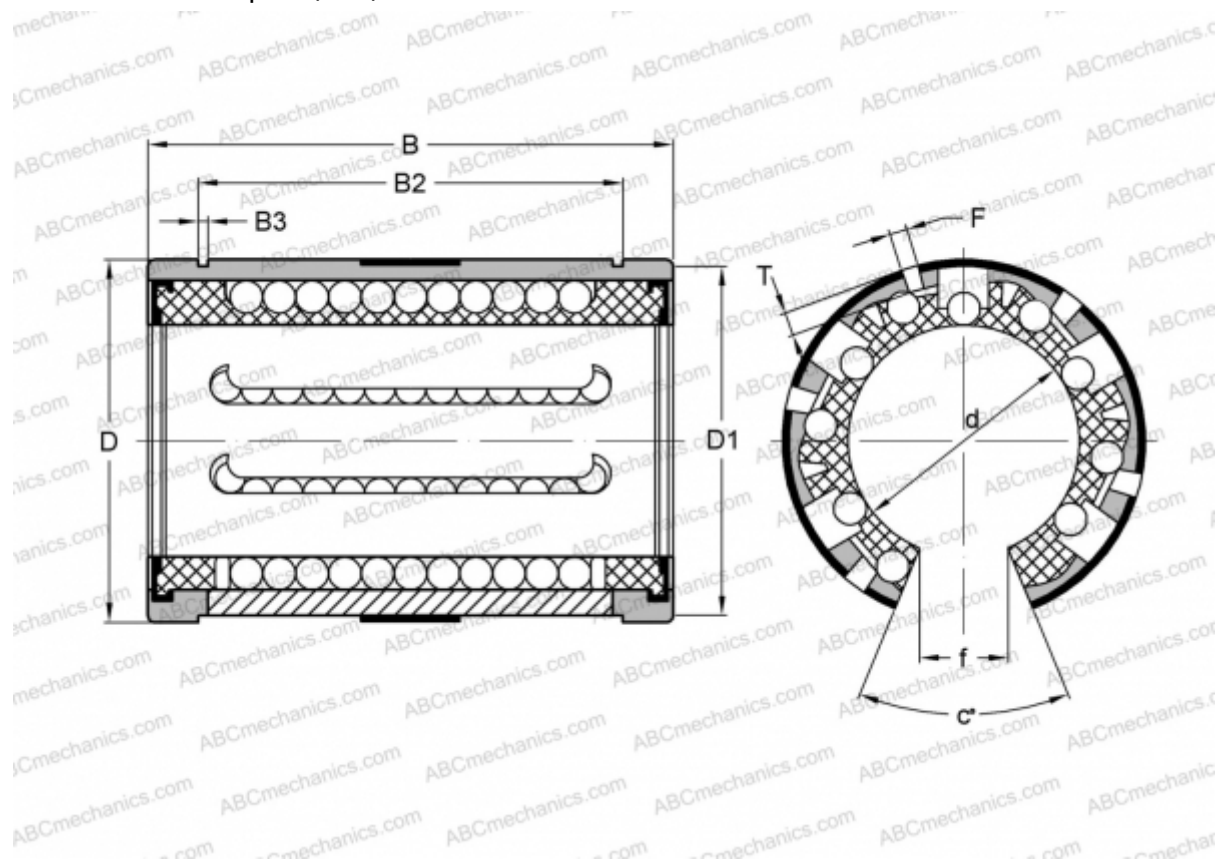

### Технические характеристики

#### РАЗМЕРЫ, ММ

d	40,000
D	62,000
B	80,000
T	2,200
f	19,000
c	56
F	3

**МАССА, КГ** 0,300

**ПРОИЗВОДИТЕЛЬ** [INA](http://www.ina.com)