

KSO12-PP INA

Шариковые втулки

ТИП: Цилиндрические линейные направляющие, Шариковые втулки, Самоустанавливающиеся, Открытая конструкция, для использования с рельсовым валом, Тип KSO..PP, тяжелая серия, уплотнения с обеих сторон (INA)

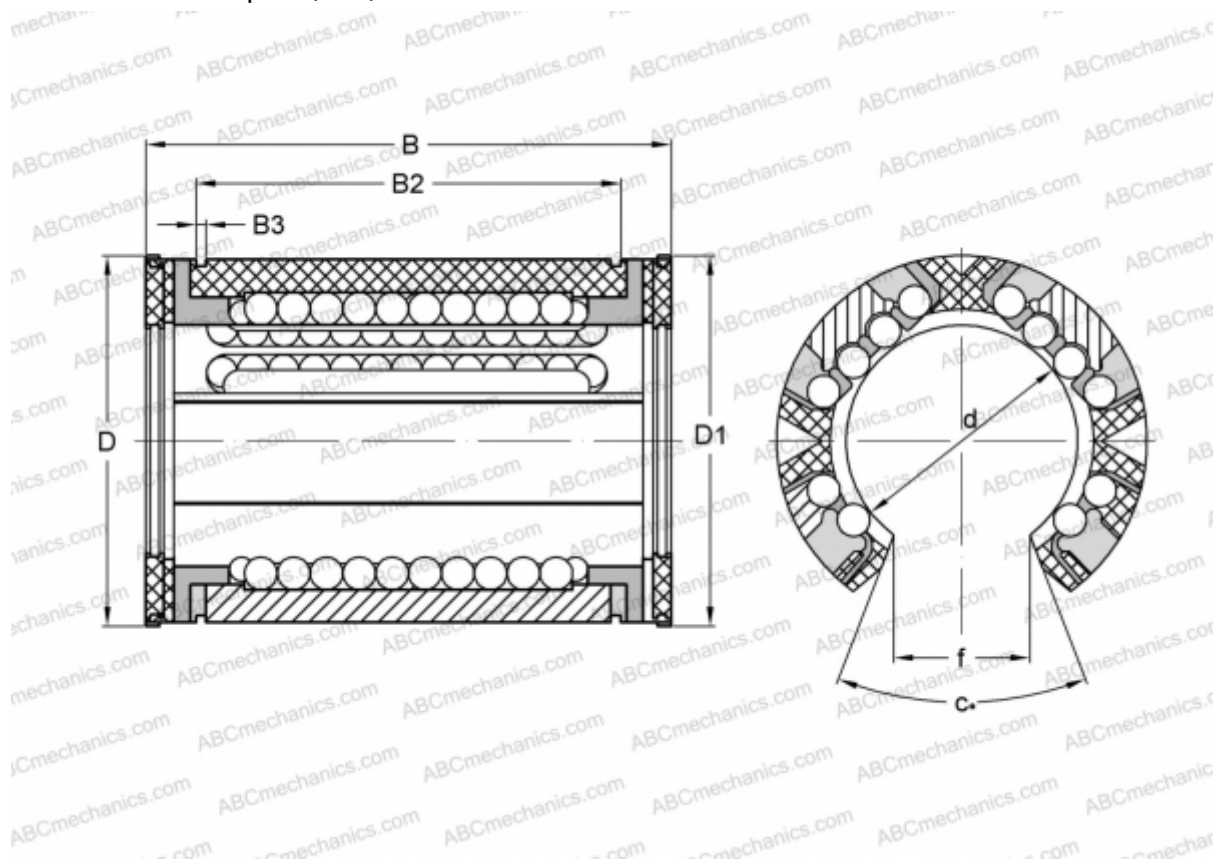

Технические характеристики

РАЗМЕРЫ, ММ

d	12,000
D	22,000
B	32,000
f	7,600
c	78

МАССА, КГ 0,013

ПРОИЗВОДИТЕЛЬ [INA](http://www.ina.com)