

KSO30-PP INA

Шариковые втулки

ТИП: Цилиндрические линейные направляющие, Шариковые втулки, Самоустанавливающиеся, Открытая конструкция, для использования с рельсовым валом, Тип KSO..PP, тяжелая серия, уплотнения с обеих сторон (INA)

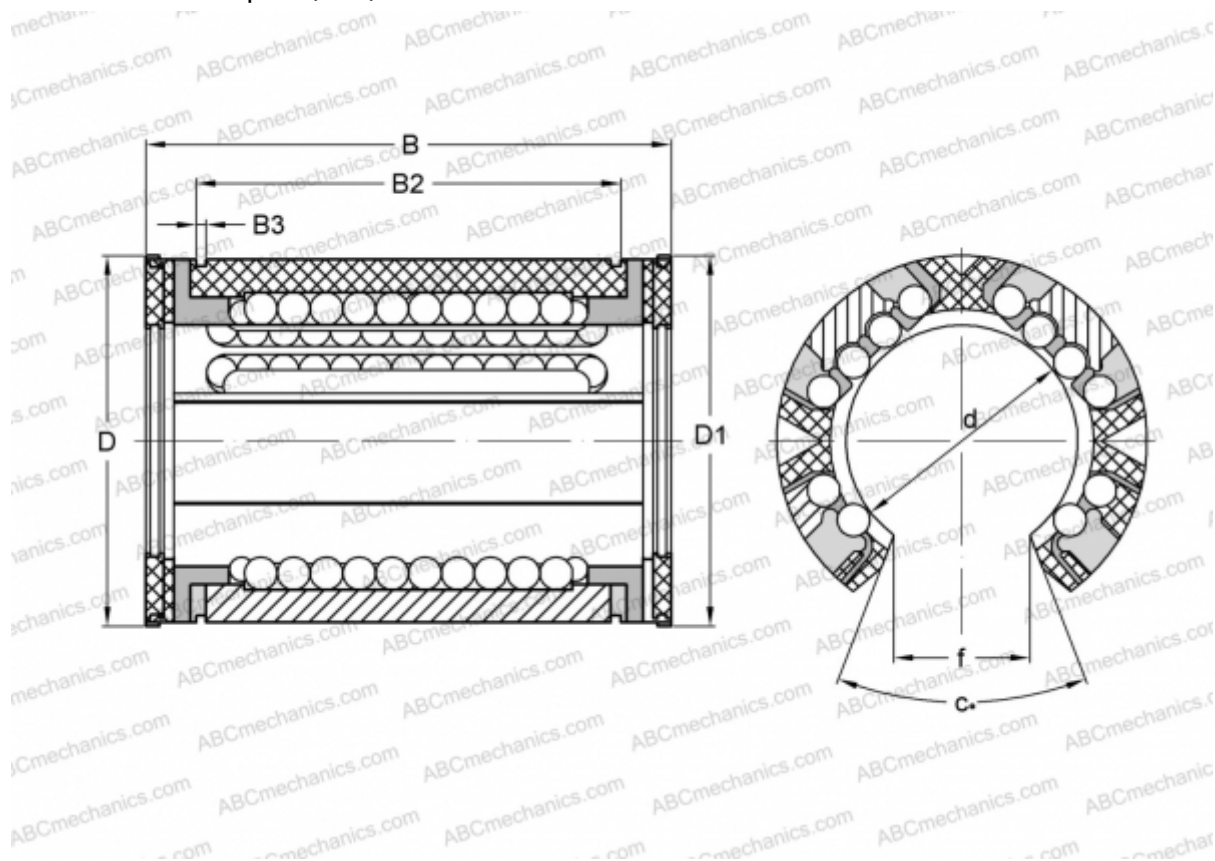

Технические характеристики

РАЗМЕРЫ, ММ

d	30,000
D	47,000
B	68,000
f	14,300
c	57

МАССА, КГ 0,135

ПРОИЗВОДИТЕЛЬ [INA](http://www.ina.com)