

KSO40-PP INA

Шариковые втулки

ТИП: Цилиндрические линейные направляющие, Шариковые втулки, Самоустанавливающиеся, Открытая конструкция, для использования с рельсовым валом, Тип KSO..PP, тяжелая серия, уплотнения с обеих сторон (INA)

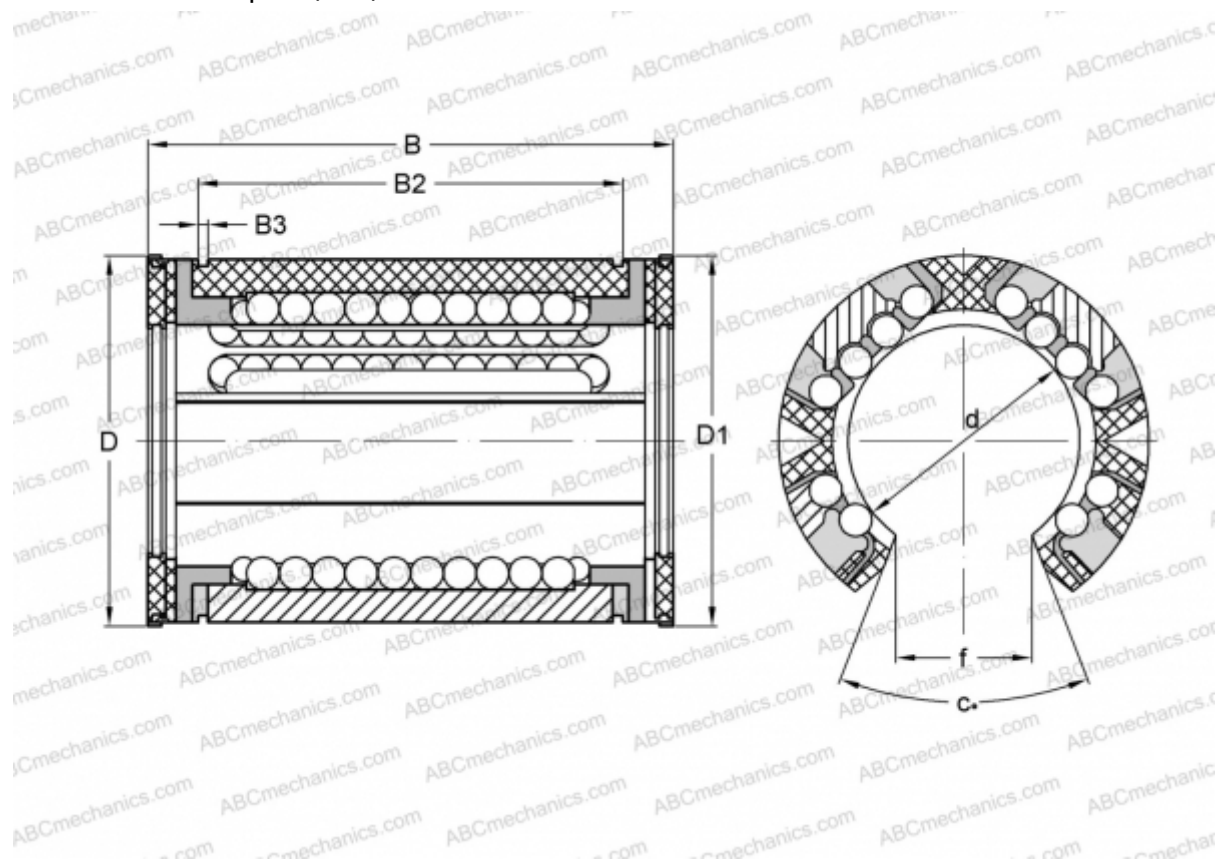

Технические характеристики

РАЗМЕРЫ, ММ

d	40,000
D	62,000
B	80,000
f	18,200
c	54

МАССА, КГ 0,259

ПРОИЗВОДИТЕЛЬ [INA](http://www.ina.com)