

КХО12-PP INA

Шариковые втулки

ТИП: Цилиндрические линейные направляющие, Шариковые втулки, Самоустанавливающиеся, Открытая конструкция, для использования с рельсовым валом, Тип КХО..PP, тяжелая серия, уплотнения с обеих сторон, дюймовые (INA)

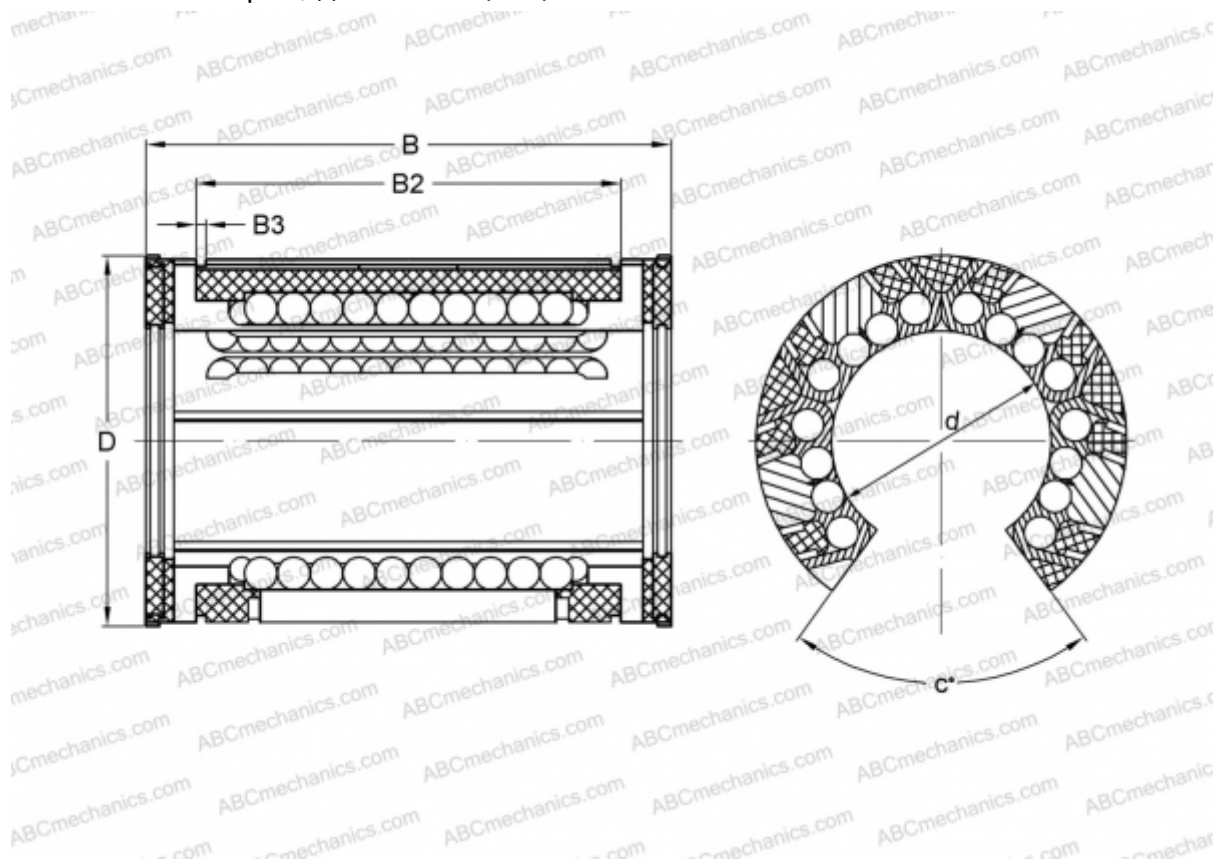

Технические характеристики

РАЗМЕРЫ, ММ

d	19,050
D	31,750
B	41,275
B2	32,309
B3	1,422
c	60

МАССА, КГ 0,053

ПРОИЗВОДИТЕЛЬ [INA](http://www.ina.com)