

KB25-PP-AS INA

Шариковые втулки

ТИП: Цилиндрические линейные направляющие, Шариковые втулки, Стандартные, Закрытая конструкция, Тип KB..PP-AS, массивная серия, уплотнения с обеих сторон, смазываемый (INA)

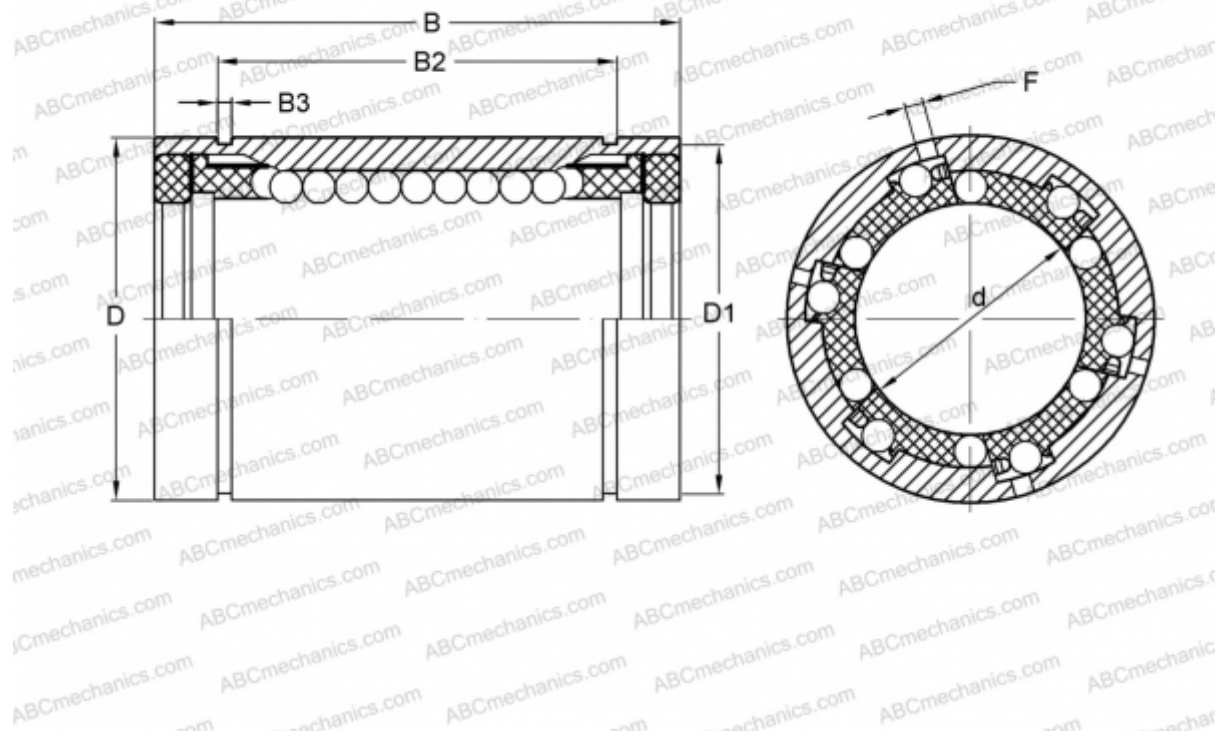

Технические характеристики

РАЗМЕРЫ, ММ

d	25,000
D	40,000
B	58,000
D1	37,500
B2	43,700
B3	1,850
F	2.5

МАССА, КГ 0,190

ПРОИЗВОДИТЕЛЬ [INA](http://www.ina.com)