

KBZ04-PP INA

Шариковые втулки

ТИП: Цилиндрические линейные направляющие, Шариковые втулки, Стандартные, Закрытая конструкция, Тип KBZ..PP, массивная серия, уплотнения с обеих сторон, дюймовые (INA)

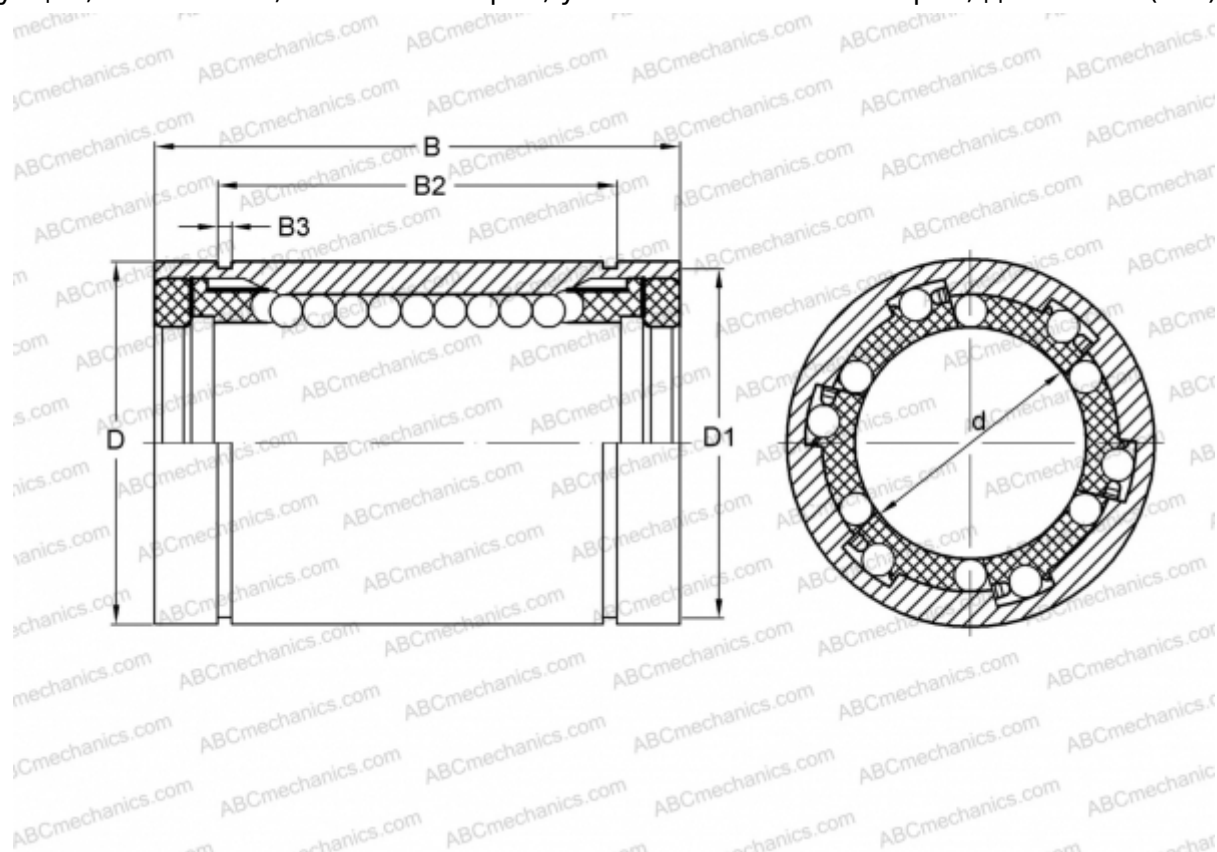

Технические характеристики

РАЗМЕРЫ, ММ

d	6,350
D	12,700
B	19,050
D1	11,913
B2	12,979
B3	0,991

МАССА, КГ 0,009

ПРОИЗВОДИТЕЛЬ [INA](http://www.ina.com)