

KBZ06-PP INA

Шариковые втулки

ТИП: Цилиндрические линейные направляющие, Шариковые втулки, Стандартные, Закрытая конструкция, Тип KBZ..PP, массивная серия, уплотнения с обеих сторон, дюймовые (INA)

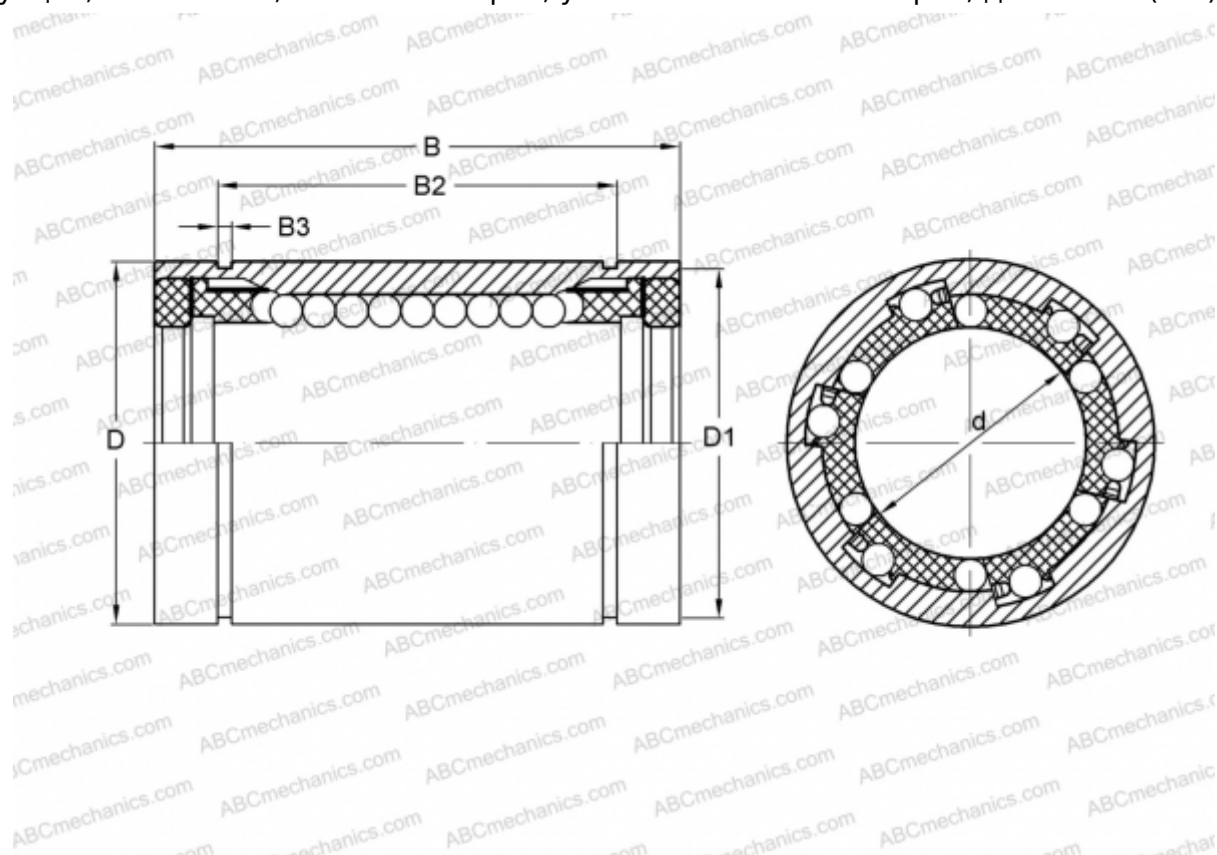

Технические характеристики

РАЗМЕРЫ, ММ

d	9,525
D	15,875
B	22,225
D1	14,935
B2	16,154
B3	0,991

МАССА, КГ 0,014

ПРОИЗВОДИТЕЛЬ [INA](http://www.ina.com)