

KBZ16-PP INA

Шариковые втулки

ТИП: Цилиндрические линейные направляющие, Шариковые втулки, Стандартные, Закрытая конструкция, Тип KBZ..PP, массивная серия, уплотнения с обеих сторон, дюймовые (INA)

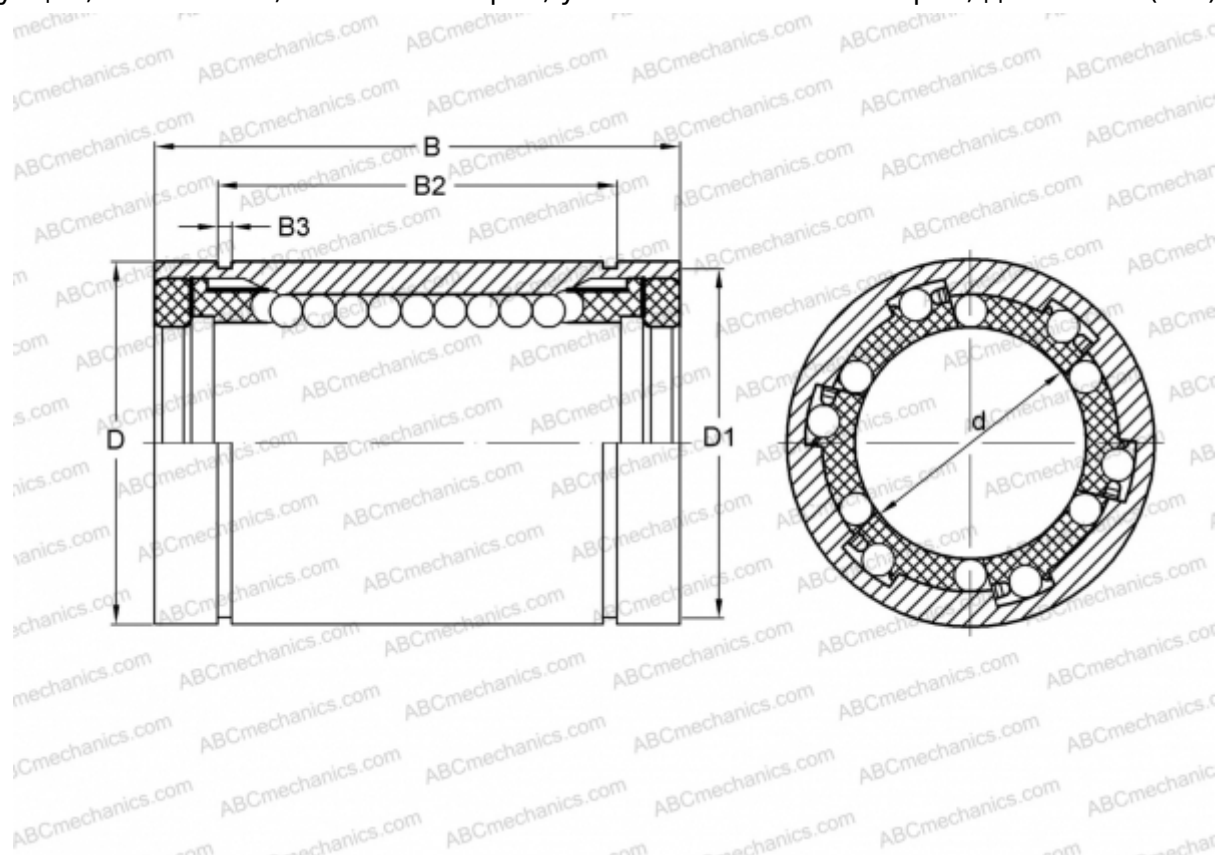

Технические характеристики

РАЗМЕРЫ, ММ

d	25,400
D	39,700
B	57,150
D1	37,313
B2	44,577
B3	1,727

МАССА, КГ 0,299

ПРОИЗВОДИТЕЛЬ [INA](http://www.ina.com)