

## KBZ20-PP INA

Шариковые втулки

ТИП: Цилиндрические линейные направляющие, Шариковые втулки, Стандартные, Закрытая конструкция, Тип KBZ..PP, массивная серия, уплотнения с обеих сторон, дюймовые (INA)

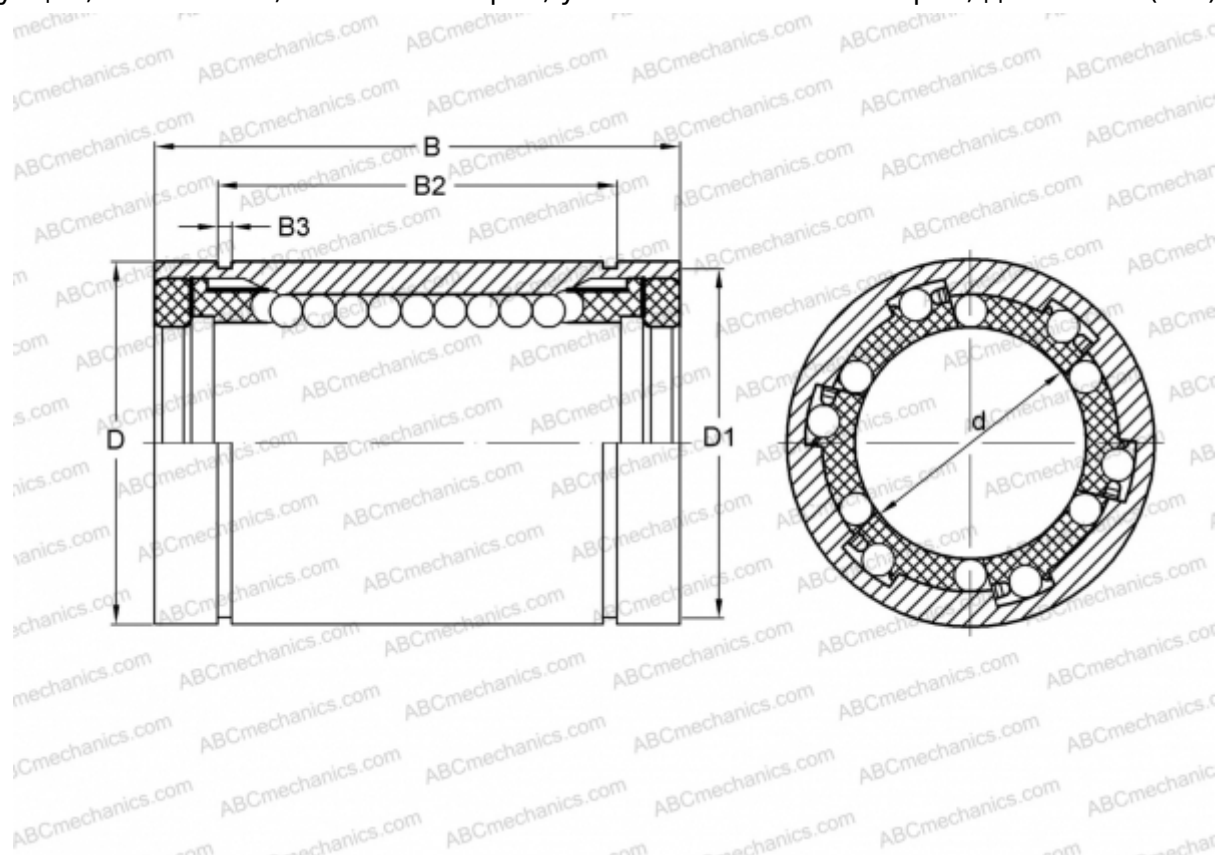

### Технические характеристики

#### РАЗМЕРЫ, ММ

d	31,750
D	50,800
B	66,675
D1	47,904
B2	50,927
B3	1,727

**МАССА, КГ** 0,440

**ПРОИЗВОДИТЕЛЬ** [INA](http://www.ina.com)