

KBZ24-PP INA

Шариковые втулки

ТИП: Цилиндрические линейные направляющие, Шариковые втулки, Стандартные, Закрытая конструкция, Тип KBZ..PP, массивная серия, уплотнения с обеих сторон, дюймовые (INA)

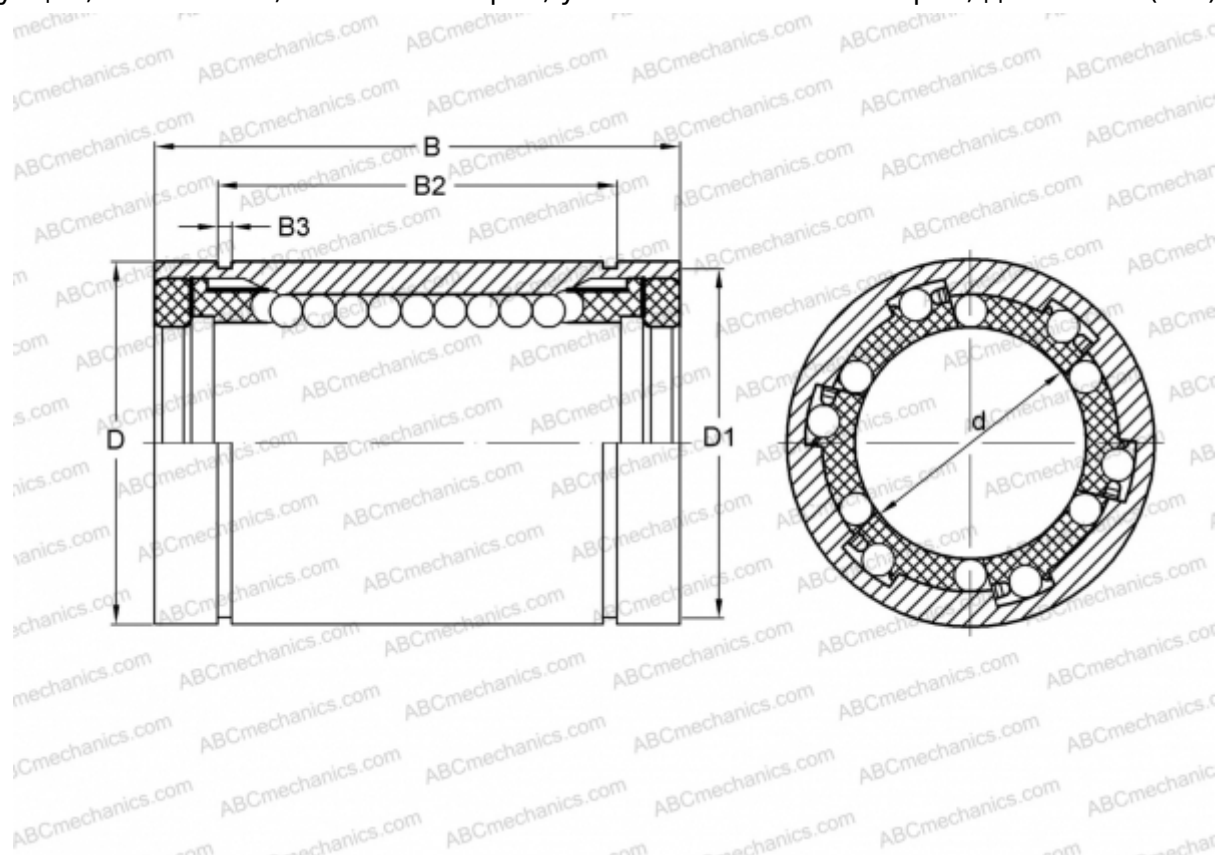

Технические характеристики

РАЗМЕРЫ, ММ

d	38,100
D	60,325
B	76,200
D1	56,871
B2	61,265
B3	2,184

МАССА, КГ 0,671

ПРОИЗВОДИТЕЛЬ [INA](http://www.ina.com)