

## КВ020-PP-AS INA

Шариковые втулки

ТИП: Цилиндрические линейные направляющие, Шариковые втулки, Стандартные, Открытая конструкция, для использования с рельсовым валом, Тип КВ0..PP-AS, массивная серия, уплотнения с обеих сторон, смазываемый (INA)

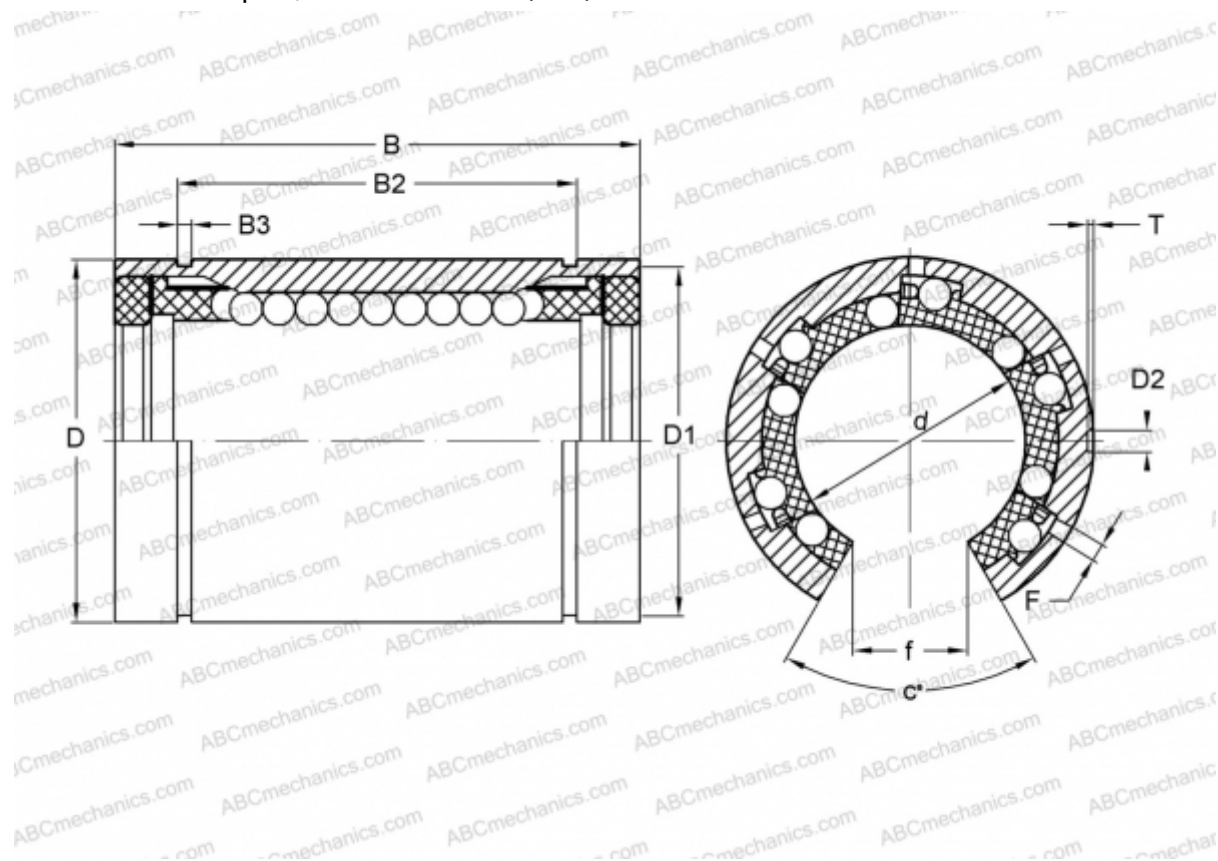

### Технические характеристики

#### РАЗМЕРЫ, ММ

d	20,000
D	32,000
B	45,000
D1	30,300
D2	2,200
B2	31,200
B3	1,600
T	1,200
f	10,000
c	60
F	2

**МАССА, КГ** 0,070

**ПРОИЗВОДИТЕЛЬ** [INA](http://www.ina.com)