

KBZ08-OP-PP INA

Шариковые втулки

ТИП: Цилиндрические линейные направляющие, Шариковые втулки, Стандартные, Открытая конструкция, для использования с рельсовым валом, Тип KBZ..OP-PP, массивная серия, уплотнения с обеих сторон, дюймовые (INA)

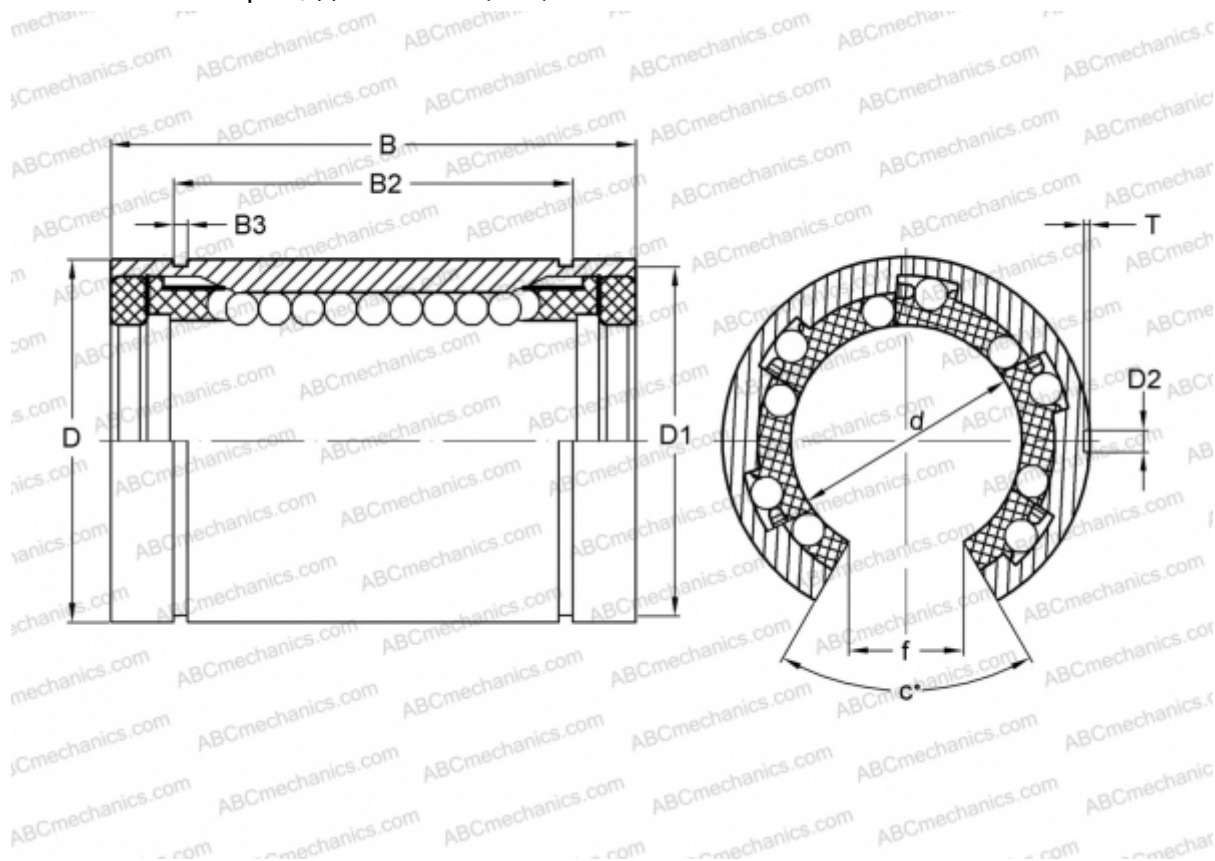

Технические характеристики

РАЗМЕРЫ, ММ

d	12,700
D	22,225
B	31,750
D1	20,853
B2	24,460
B3	1,168
f	7,950
c	80

МАССА, КГ 0,027

ПРОИЗВОДИТЕЛЬ [INA](http://www.ina.com)