

KBZ12-OP-PP INA

Шариковые втулки

ТИП: Цилиндрические линейные направляющие, Шариковые втулки, Стандартные, Открытая конструкция, для использования с рельсовым валом, Тип KBZ..OP-PP, массивная серия, уплотнения с обеих сторон, дюймовые (INA)

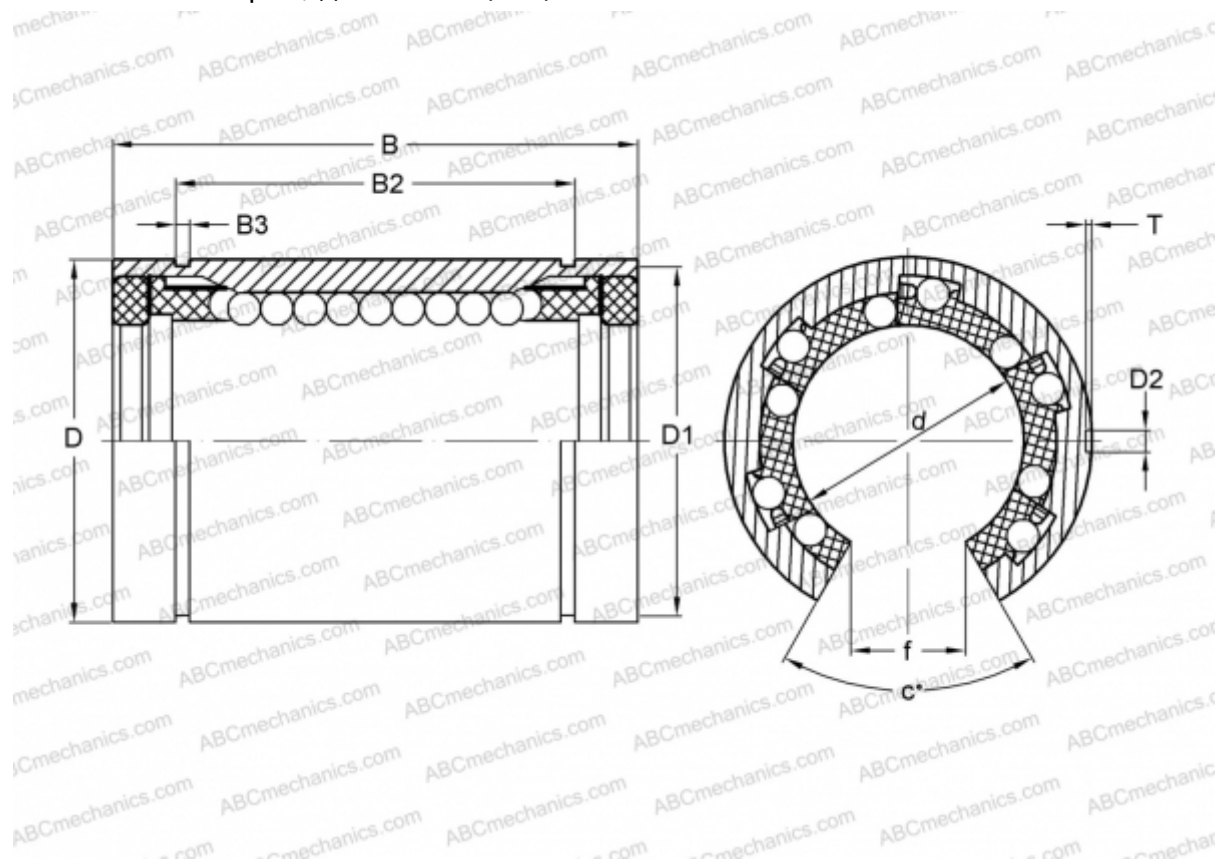

Технические характеристики

РАЗМЕРЫ, ММ

d	19,050
D	31,750
B	41,275
D1	29,870
B2	29,616
B3	1,422
f	11,125
c	60

МАССА, КГ 0,077

ПРОИЗВОДИТЕЛЬ [INA](http://www.ina.com)