

KBZ16-OP-PP INA

Шариковые втулки

ТИП: Цилиндрические линейные направляющие, Шариковые втулки, Стандартные, Открытая конструкция, для использования с рельсовым валом, Тип KBZ..OP-PP, массивная серия, уплотнения с обеих сторон, дюймовые (INA)

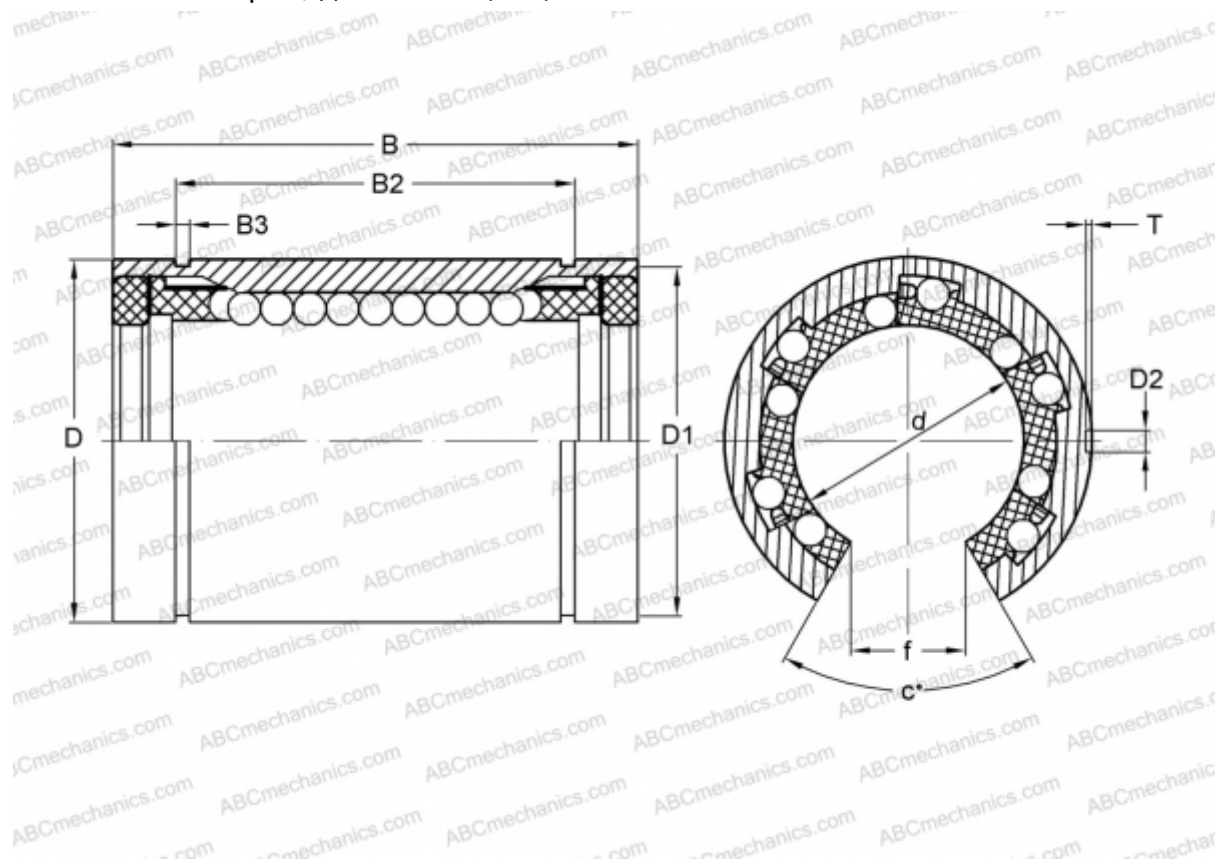

Технические характеристики

РАЗМЕРЫ, ММ

d	25,400
D	39,700
B	57,150
D1	37,313
B2	44,577
B3	1,727
f	14,300
c	50

МАССА, КГ 0,168

ПРОИЗВОДИТЕЛЬ [INA](http://www.ina.com)