

1050966 SKF

Манжетные уплотнения

ТИП: Манжетные уплотнения, С металлическим корпусом, Стягивающая пружина, Тип HDSF1, материал FPM/FKM, PTFE (SKF)

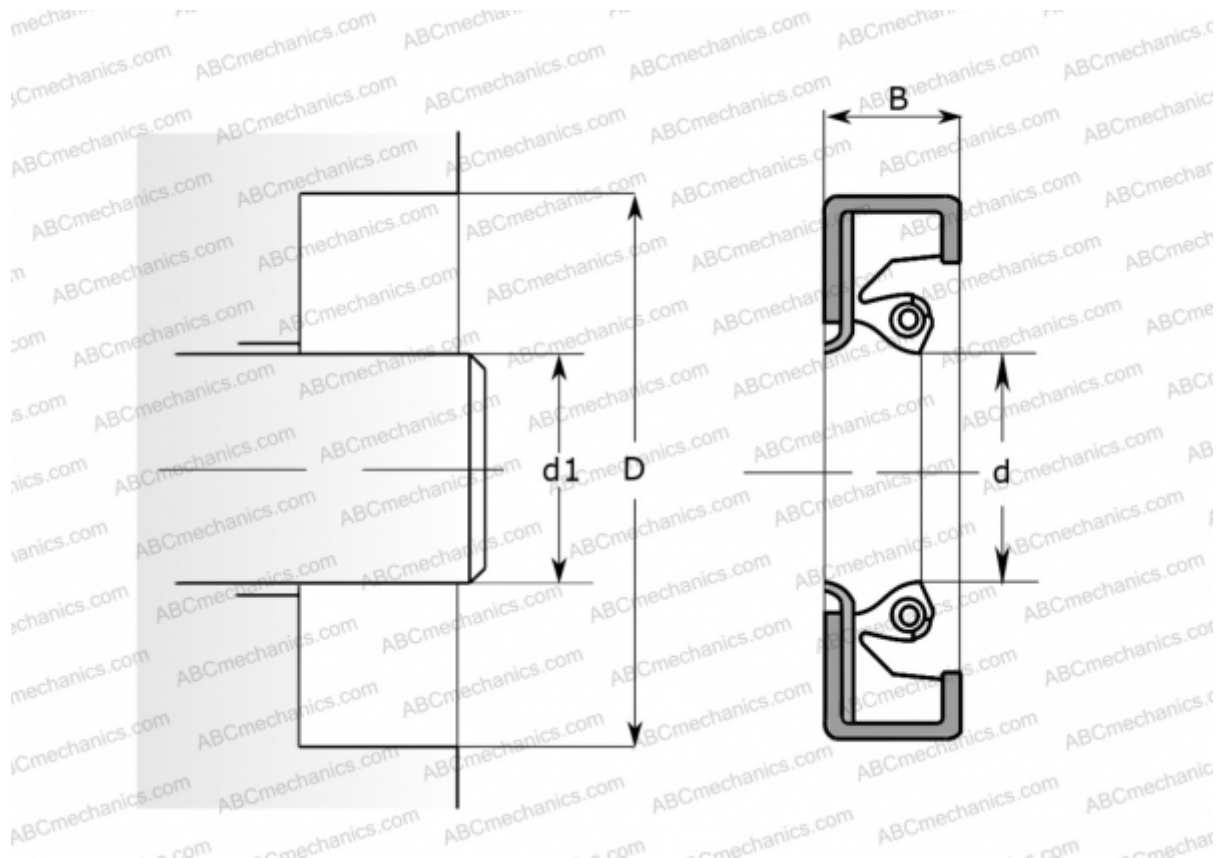

Технические характеристики

РАЗМЕРЫ, ММ

d1	266,700
d	266,700
D	317,500
B	25,400

ПРОИЗВОДИТЕЛЬ

[SKF](https://www.skf.com)

РАСЧЕТНЫЕ ДАННЫЕ

Окружная скорость макс	0,001 м/с
------------------------	-----------