

CR 26310 CR

Манжетные уплотнения

ТИП: Манжетные уплотнения, С металлическим корпусом, Беспружинная уплотнительная кромка, Тип TL5, материал NBR (SKF)

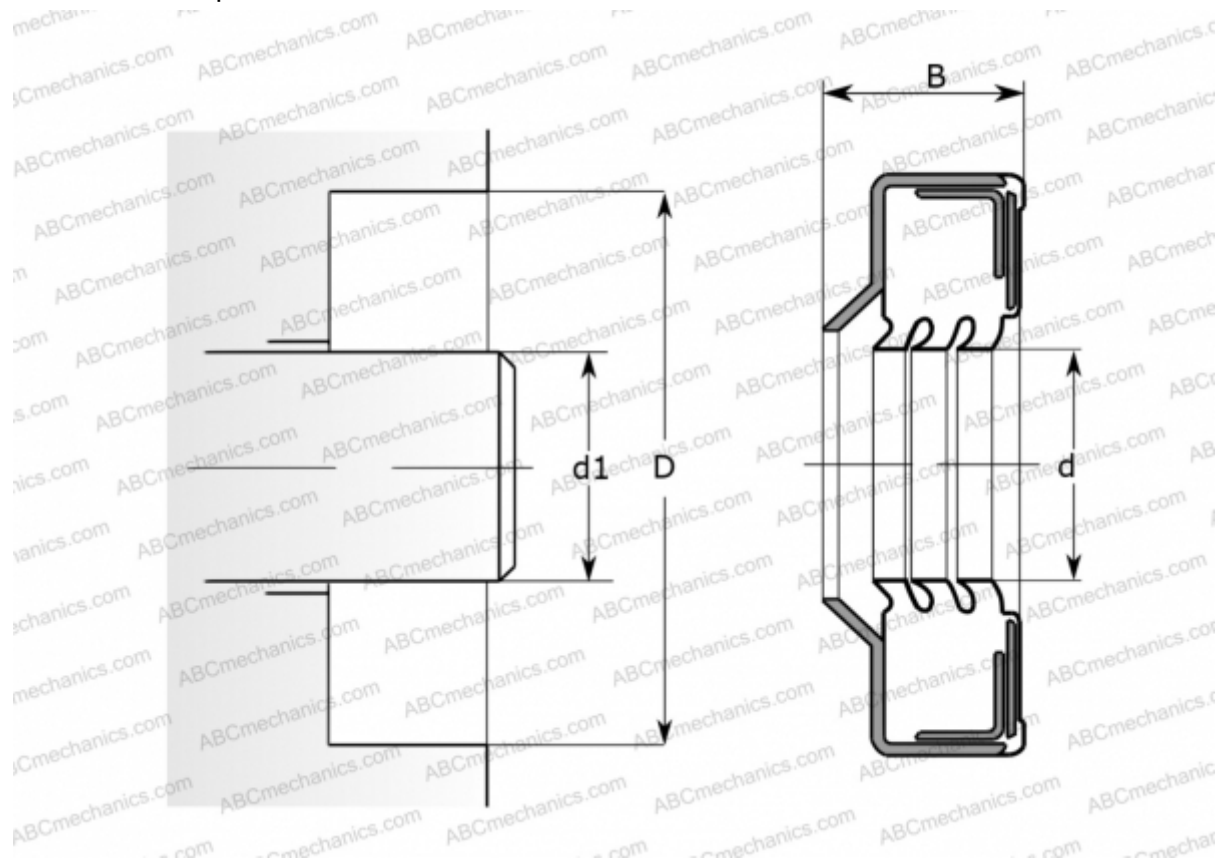

Технические характеристики

РАЗМЕРЫ, ММ

d1	66,675
d	66,675
D	96,850
B	10,541

ПРОИЗВОДИТЕЛЬ

[CR](#)

АНАЛОГИ

SKF	26310
-----	-----------------------

РАСЧЕТНЫЕ ДАННЫЕ

Рабочая температура мин	-40 °C
Рабочая температура макс	100 °C
Допустимая рабочая температура, в течение короткого периода макс	120 °C
Перепад давления макс	0,070 МПа
Окружная скорость макс	9,000 м/с