

CR 21270 CR

Манжетные уплотнения

ТИП: Манжетные уплотнения, С металлическим корпусом и дополнительным усилением торцевой поверхности, Стягивающая пружина, Тип CRWHA1, материал MVQ/VMQ (SKF)

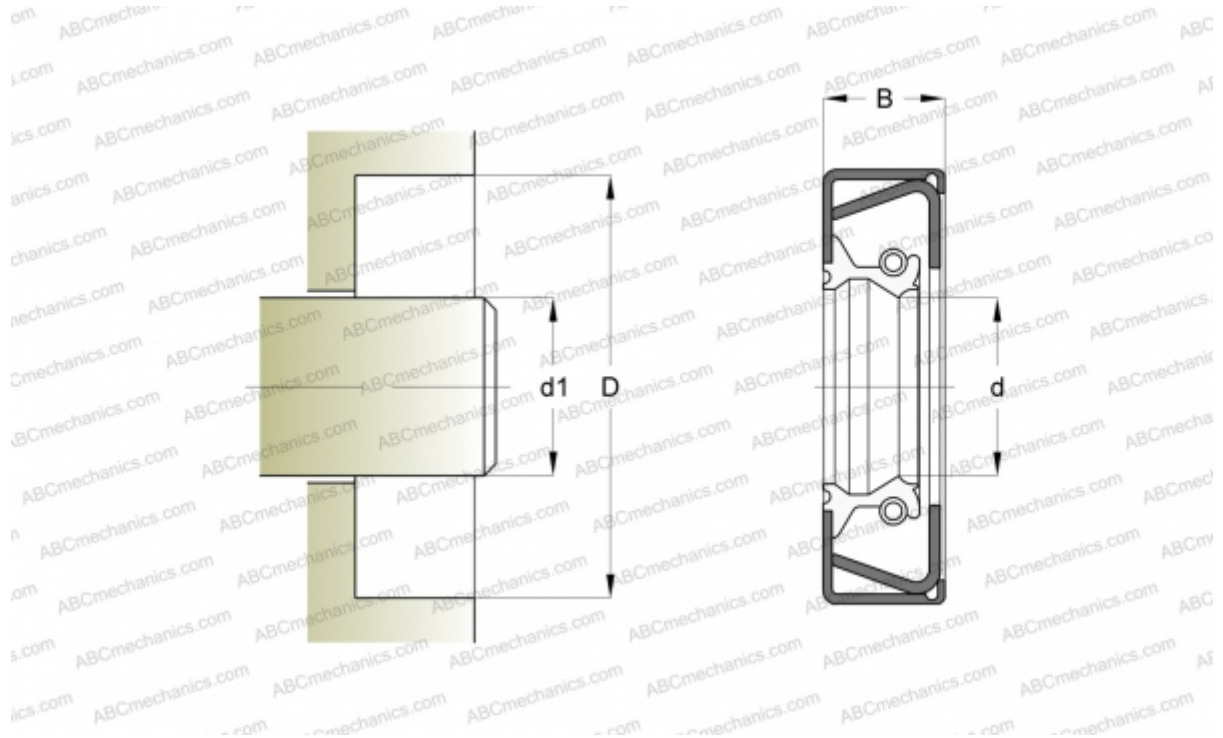

Технические характеристики

РАЗМЕРЫ, ММ

d1	53,975
d	53,975
D	81,001
B	11,913

ПРОИЗВОДИТЕЛЬ

[CR](#)

АНАЛОГИ

SKF	21270
-----	-----------------------

РАСЧЕТНЫЕ ДАННЫЕ

Рабочая температура мин	-70 °C
Рабочая температура макс	160 °C
Допустимая рабочая температура, в течение короткого периода макс	180 °C
Перепад давления макс	0,070 МПа
Окружная скорость макс	26,050 м/с