

55 VS R SKF

Осевые уплотнения

ТИП: Осевые уплотнения, V-образные уплотнения, Цельнокаучуковые, Тип VS/VR2, материал NBR (SKF)

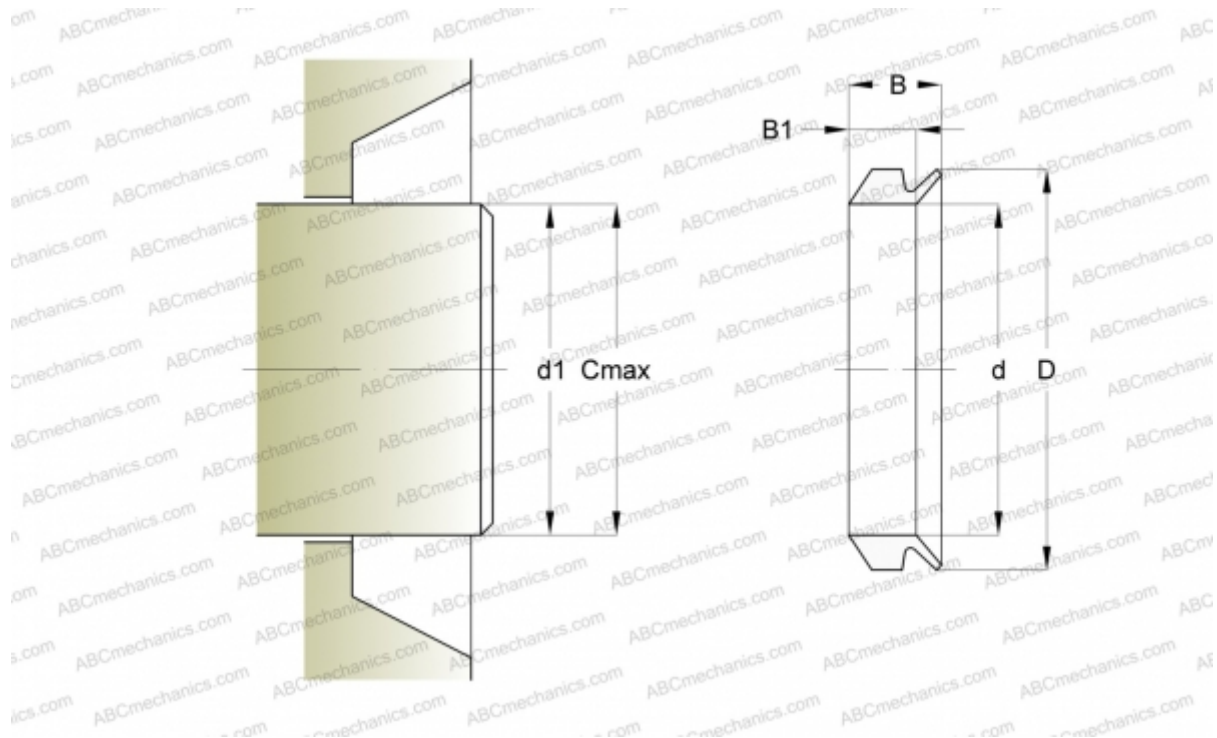

Технические характеристики

РАЗМЕРЫ, ММ

| | |
|----|--------|
| d1 | 53,000 |
| d | 49,000 |
| D | 59,000 |
| B | 13,000 |
| B1 | 9,500 |
| C | 58,000 |

ПРОИЗВОДИТЕЛЬ

[SKF](#)

РАСЧЕТНЫЕ ДАННЫЕ

| | |
|--|-----------|
| Рабочая температура мин | -40 °C |
| Рабочая температура макс | 100 °C |
| Допустимая рабочая температура, в течение короткого периода макс | 120 °C |
| Окружная скорость макс | 0,001 м/с |