

## 6 VS V SKF

Осевые уплотнения

ТИП: Осевые уплотнения, V-образные уплотнения, Цельнокаучуковые, Тип VS/VR2, материал FPM/FKM (SKF)

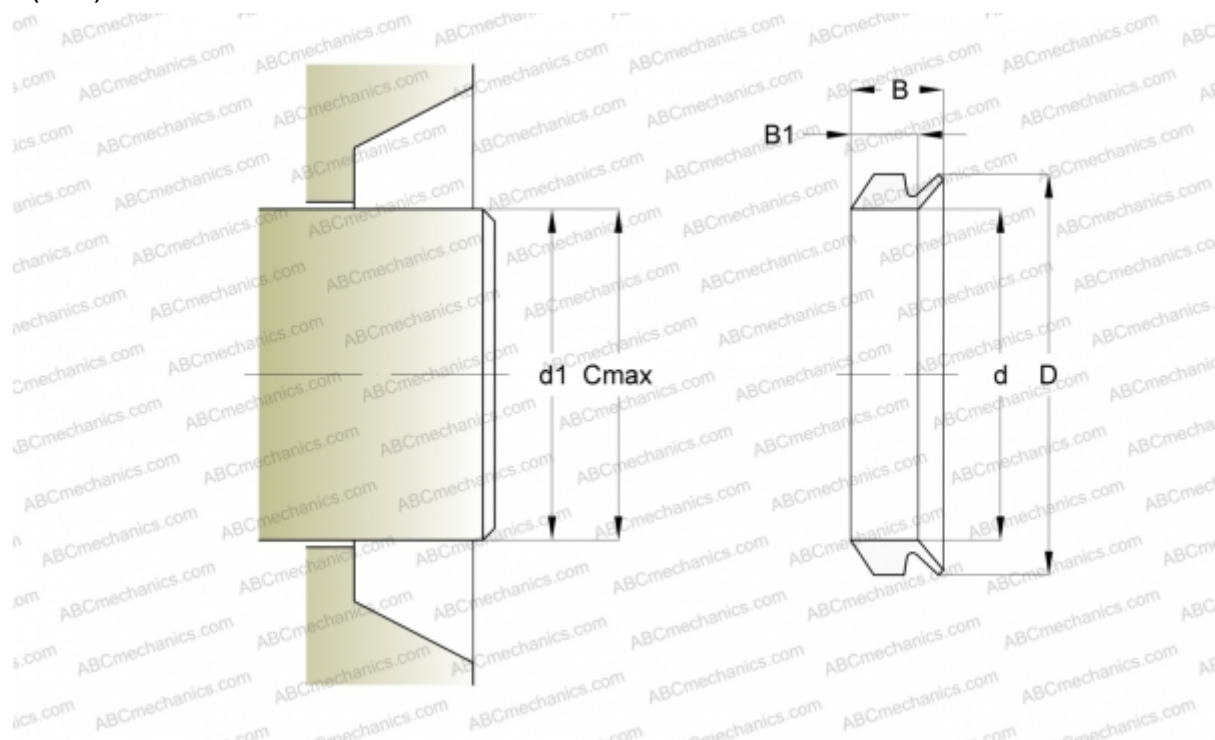

### Технические характеристики

#### РАЗМЕРЫ, ММ

d1	5,500
d	5,000
D	9,000
B	5,200
B1	3,900
C	6,500

#### ПРОИЗВОДИТЕЛЬ

[SKF](#)

#### РАСЧЕТНЫЕ ДАННЫЕ

Рабочая температура мин	-20 °C
Рабочая температура макс	150 °C
Допустимая рабочая температура, в течение короткого периода макс	170 °C
Окружная скорость макс	0,001 м/с