

## 50 VS V SKF

Осевые уплотнения

ТИП: Осевые уплотнения, V-Образные уплотнения, Цельнокаучуковые, Тип VS/VR2, материал FPM/FKM (SKF)

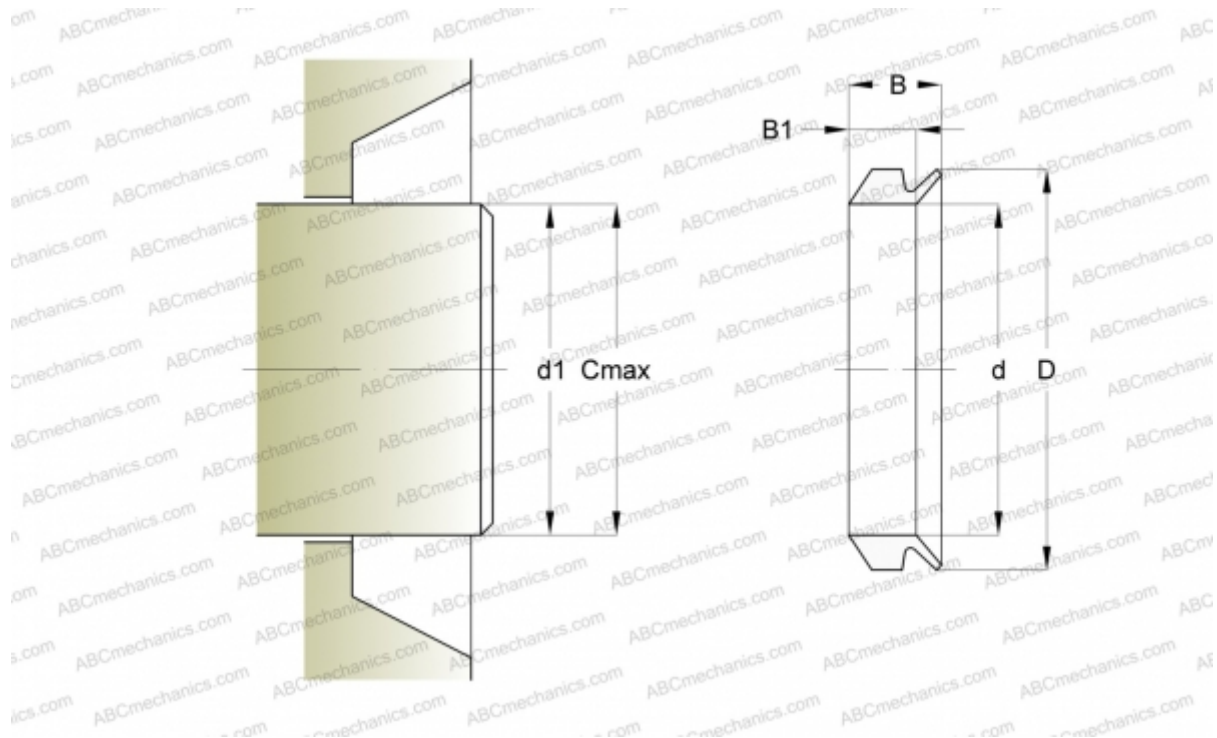

### Технические характеристики

#### РАЗМЕРЫ, ММ

d1	48,000
d	45,000
D	55,000
B	13,000
B1	9,500
C	53,000

#### ПРОИЗВОДИТЕЛЬ

[SKF](#)

#### РАСЧЕТНЫЕ ДАННЫЕ

Рабочая температура мин	-20 °C
Рабочая температура макс	150 °C
Допустимая рабочая температура, в течение короткого периода макс	170 °C
Окружная скорость макс	0,001 м/с