

## 400401 SKF - USA

Осевые уплотнения

ТИП: Осевые уплотнения, V-образные уплотнения, Цельнокаучуковые, Тип VR2, материал NBR (SKF)

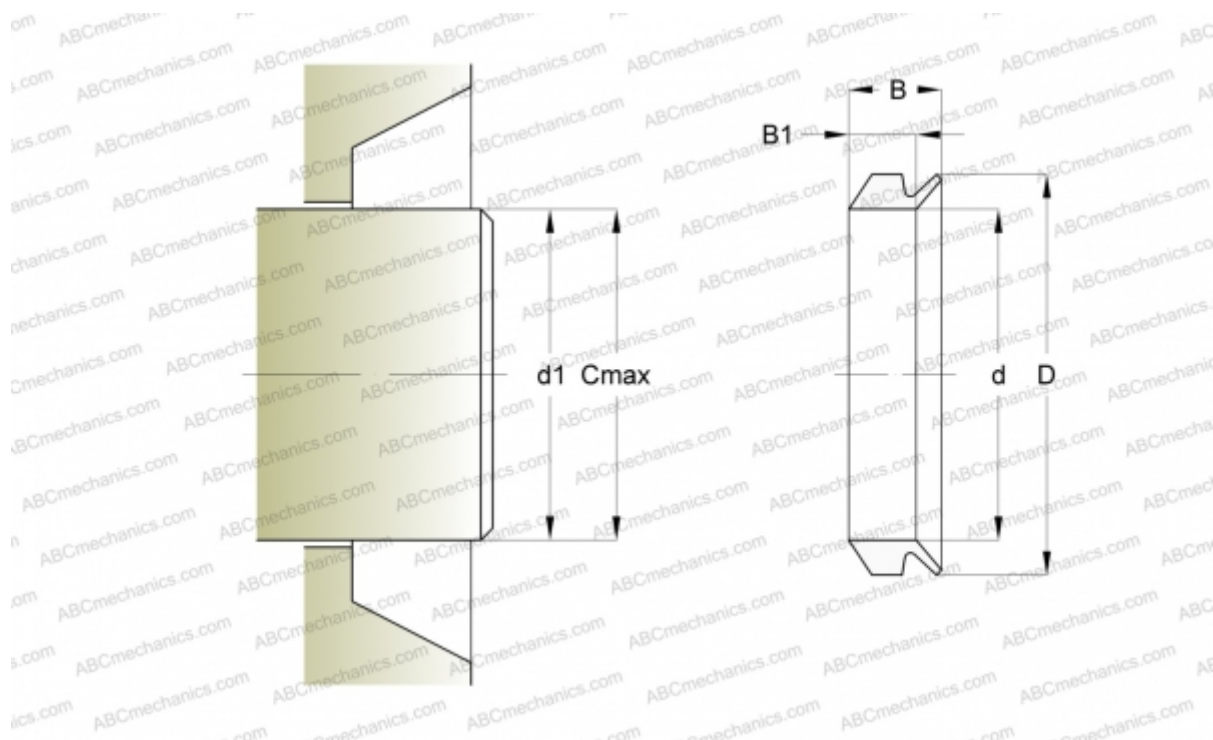

### Технические характеристики

#### РАЗМЕРЫ, ММ

d1	38,000
d	36,000
D	46,000
B	13,000
B1	9,500
C	43,000

#### ПРОИЗВОДИТЕЛЬ

[SKF - USA](#)

#### РАСЧЕТНЫЕ ДАННЫЕ

Рабочая температура мин	-40 °C
Рабочая температура макс	100 °C
Допустимая рабочая температура, в течение короткого периода макс	120 °C
Окружная скорость макс	0,001 м/с