

400145 SKF - USA

Осевые уплотнения

ТИП: Осевые уплотнения, V-образные уплотнения, Цельнокаучуковые, Тип VR2, материал FPM/FKM (SKF)

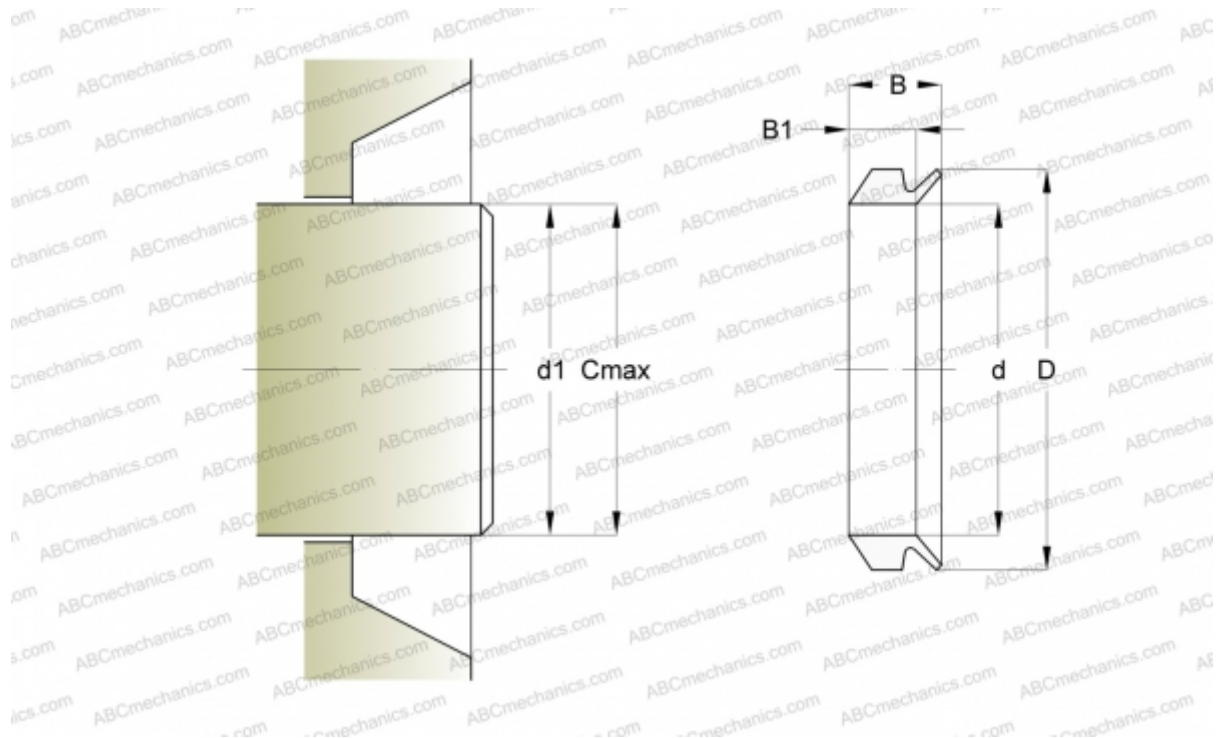

Технические характеристики

РАЗМЕРЫ, ММ

d1	13,500
d	12,500
D	18,500
B	7,700
B1	5,600
C	15,500

ПРОИЗВОДИТЕЛЬ

[SKF - USA](#)

РАСЧЕТНЫЕ ДАННЫЕ

Рабочая температура мин	-20 °C
Рабочая температура макс	150 °C
Допустимая рабочая температура, в течение короткого периода макс	170 °C
Окружная скорость макс	0,001 м/с