

58.1x75.0x14.7 TP SKF

Осевые уплотнения

ТИП: Осевые уплотнения, Уплотнения гусеничных траков, Тип TP (SKF)

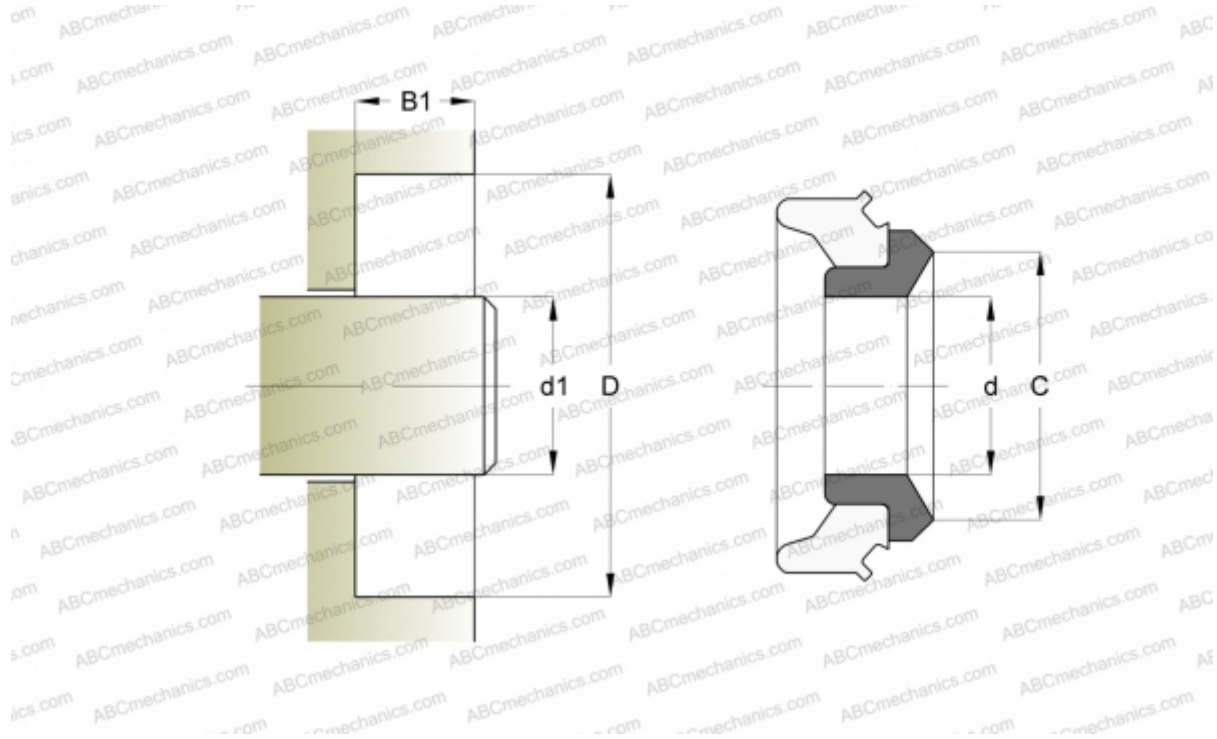

Технические характеристики

РАЗМЕРЫ, ММ

d1	58,190
D	75,540
B1	10,670
C	67,030

ПРОИЗВОДИТЕЛЬ

[SKF](#)

РАСЧЕТНЫЕ ДАННЫЕ

Окружная скорость макс	0,001 м/с
------------------------	-----------