

61.1x82.0x16.0 TP SKF

Осевые уплотнения

ТИП: Осевые уплотнения, Уплотнения гусеничных траков, Тип TP (SKF)

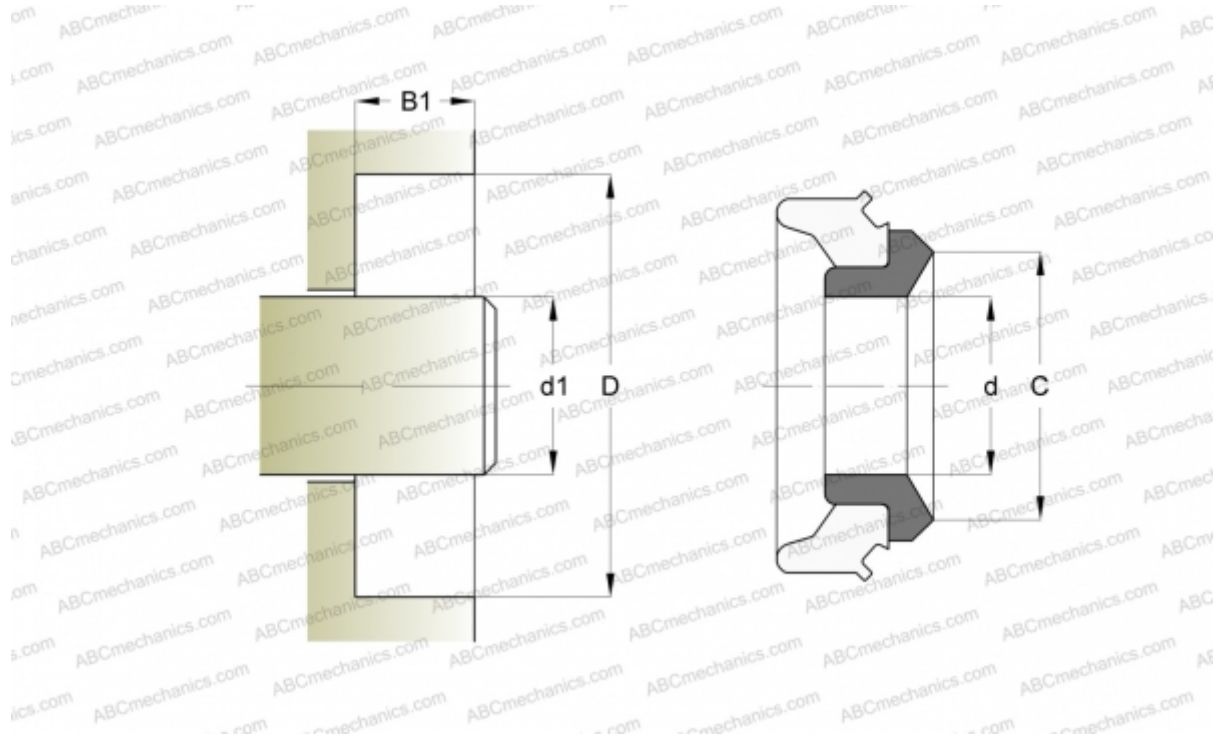

Технические характеристики

РАЗМЕРЫ, ММ

d1	61,090
D	82,550
B1	11,100
C	70,000

ПРОИЗВОДИТЕЛЬ

[SKF](#)

РАСЧЕТНЫЕ ДАННЫЕ

Окружная скорость макс	0,001 м/с
------------------------	-----------