

63.2x83.1x19.3 TP SKF

Осевые уплотнения

ТИП: Осевые уплотнения, Уплотнения гусеничных траков, Тип TP (SKF)

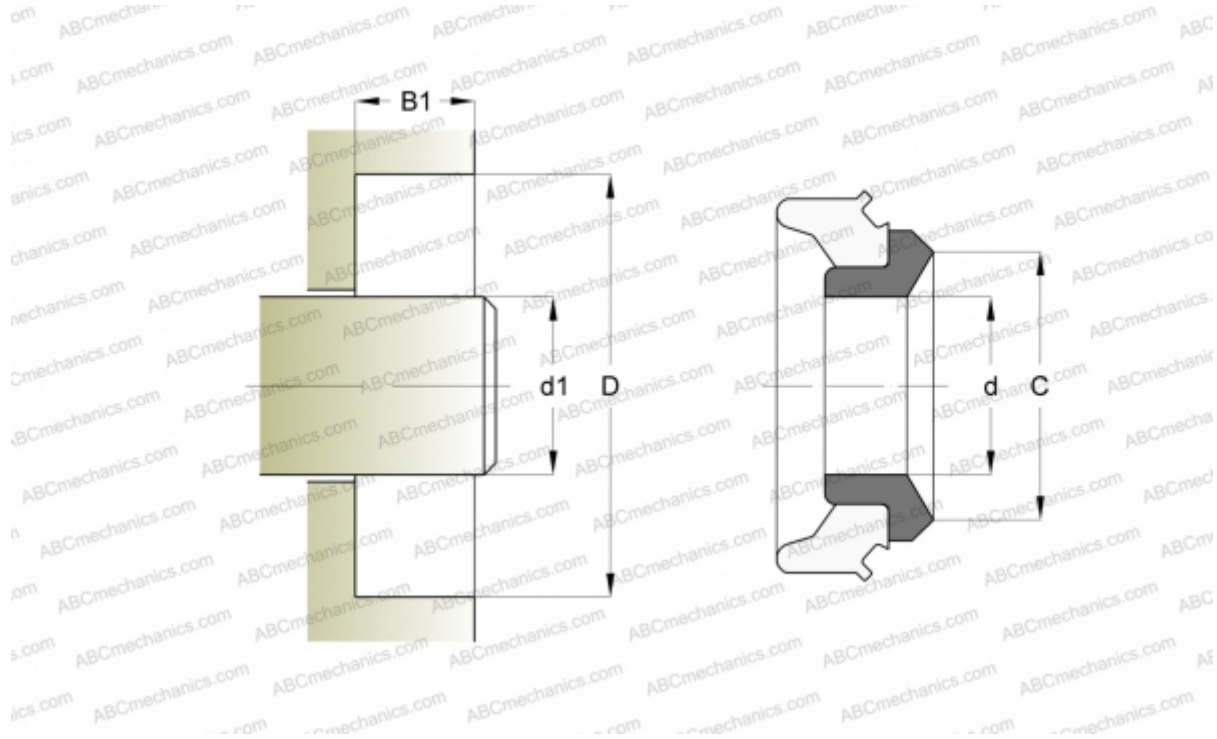

Технические характеристики

РАЗМЕРЫ, ММ

d1	63,140
D	83,740
B1	15,490
C	73,660

ПРОИЗВОДИТЕЛЬ

[SKF](#)

РАСЧЕТНЫЕ ДАННЫЕ

Окружная скорость макс	0,001 м/с
------------------------	-----------