

532940 SIMRIT

Манжетные уплотнения

ТИП: Манжетные уплотнения, С обрезиненным наружным диаметром, Стягивающая пружина, Тип BAUMSLX7, материал 75 FKM 585 (SIMRIT)

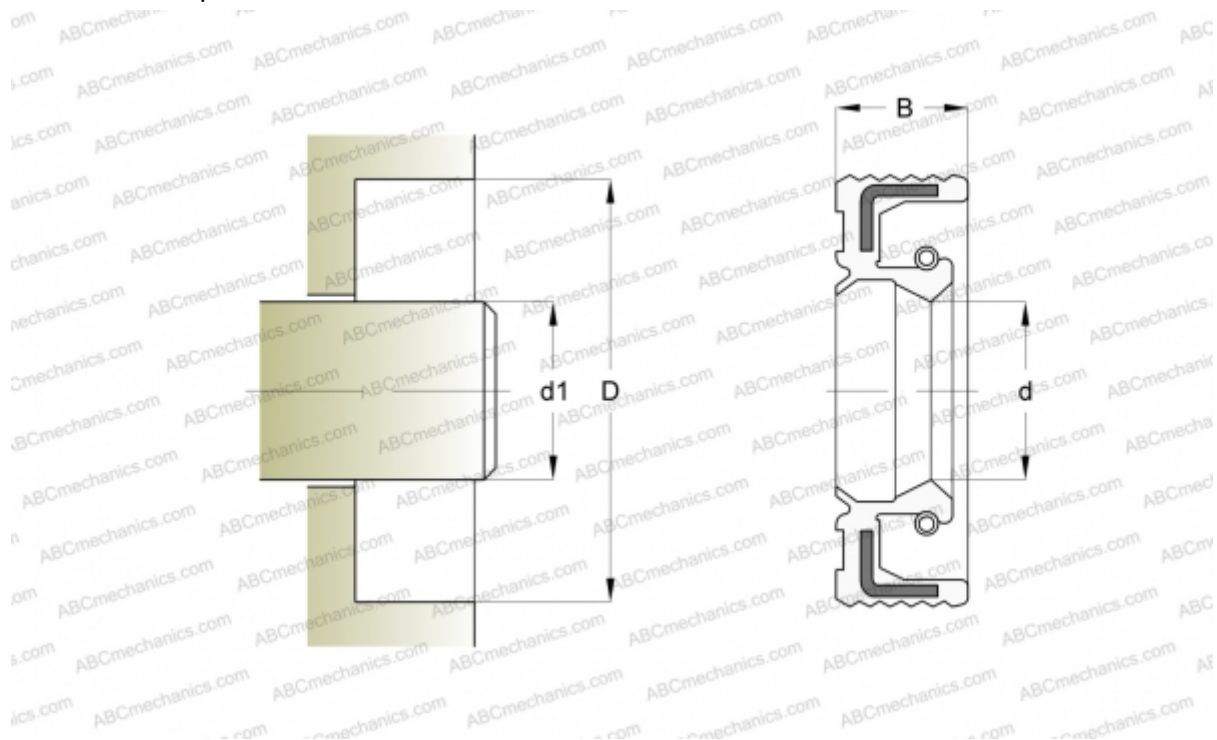

Технические характеристики

РАЗМЕРЫ, ММ

d1	52,000
d	52,000
D	80,000
B	10,000

ПРОИЗВОДИТЕЛЬ

[SIMRIT](#)

РАСЧЕТНЫЕ ДАННЫЕ

Рабочая температура мин	-25 °C
Рабочая температура макс	160 °C
Перепад давления макс	0,050 МПа
Окружная скорость макс	30,000 м/с

ЗАМЕНЯЕТ

BAUMSLX7 52-80-10 75 FKM 585 (532940)