

## 525353 SIMRIT

Манжетные уплотнения

ТИП: Манжетные уплотнения, Специальные конструкции, Тип MSS-1, материал 72 NBR 902 (SIMRIT)

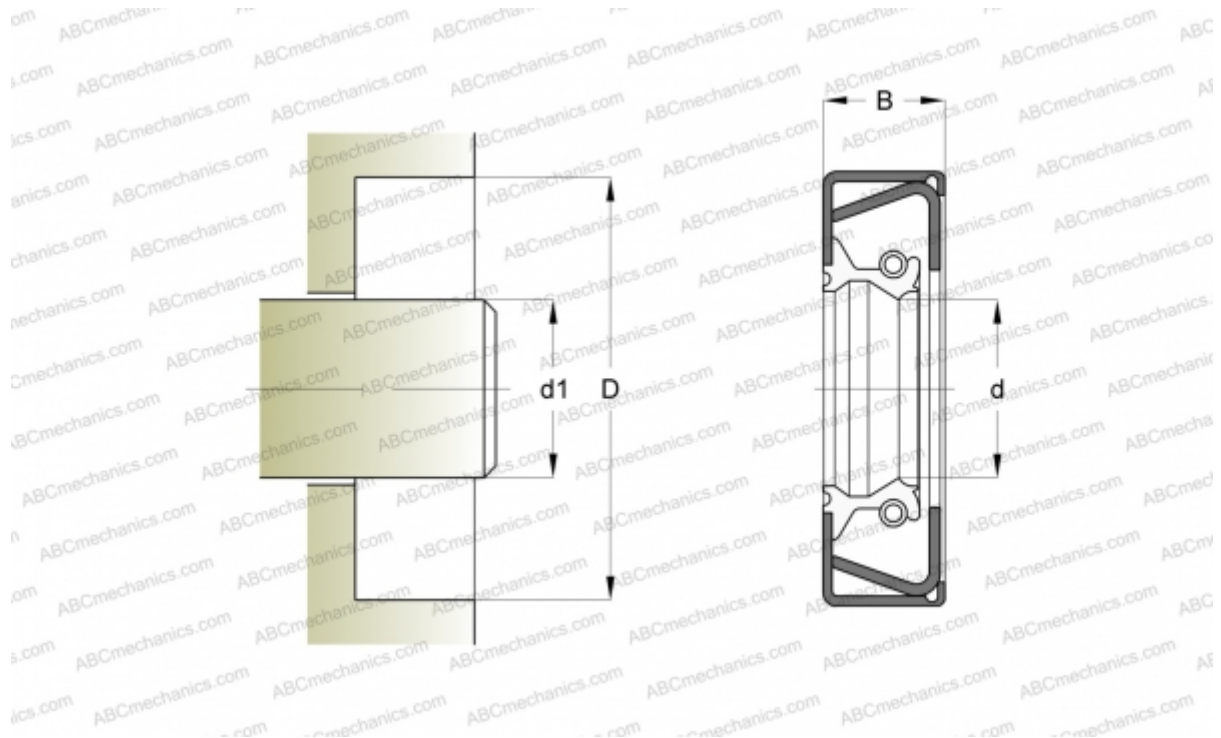

### Технические характеристики

#### РАЗМЕРЫ, ММ

d1	50,000
d	50,000
D	80,000
B	10,000

#### ПРОИЗВОДИТЕЛЬ

[SIMRIT](#)

#### РАСЧЕТНЫЕ ДАННЫЕ

Рабочая температура мин	-25 °C
Рабочая температура макс	100 °C
Перепад давления макс	0,050 МПа
Окружная скорость макс	6,000 м/с

#### ЗАМЕНЯЕТ

MSS-1 50-80-10 72 NBR 902 (525353)