

PHS 100-1B11 SKF

Звёздочки ANSI

ТИП: Однорядные, С "черновым отверстием", односторонняя, Стандарт ANSI (SKF)

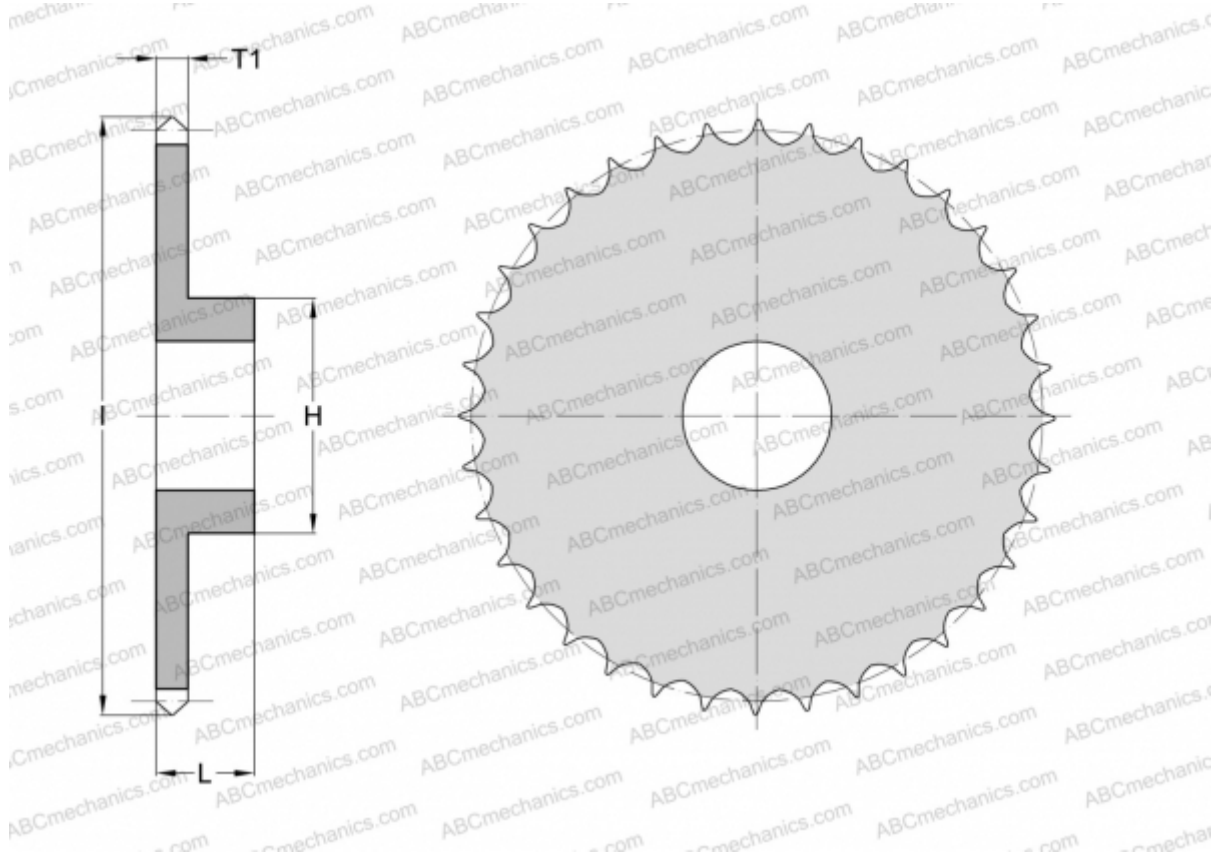

Технические характеристики

РАЗМЕРЫ, ММ

Шаг, p	31,750
Диаметр отверстия, мин	25,400
Диаметр отверстия, макс	57,150
Ступица, H	90,487
Толщина, T1	17,570
l	127,254
Количество зубьев	11

МАССА, КГ 2,385

ПРОИЗВОДИТЕЛЬ [SKF](#)