

PHS 100-1B13 SKF

Звёздочки ANSI

ТИП: Однорядные, С "черновым отверстием", односторонняя, Стандарт ANSI (SKF)

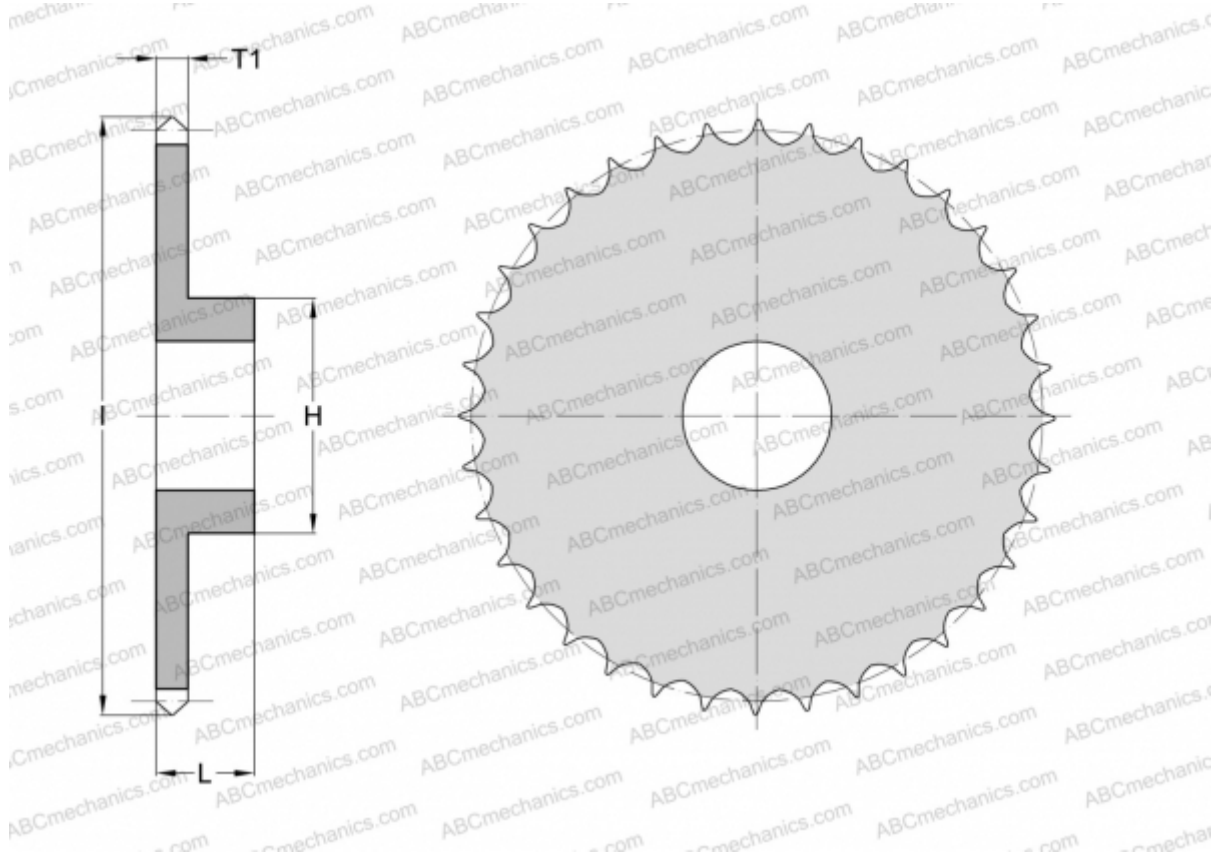

Технические характеристики

РАЗМЕРЫ, ММ

Шаг, p	31,750
Диаметр отверстия, мин	25,400
Диаметр отверстия, макс	60,325
Ступица, H	98,425
Толщина, T1	17,570
l	147,828
Количество зубьев	13

МАССА, КГ 2,970

ПРОИЗВОДИТЕЛЬ [SKF](#)