

PHS 100-1B14 SKF

Звёздочки ANSI

ТИП: Однорядные, С "черновым отверстием", односторонняя, Стандарт ANSI (SKF)

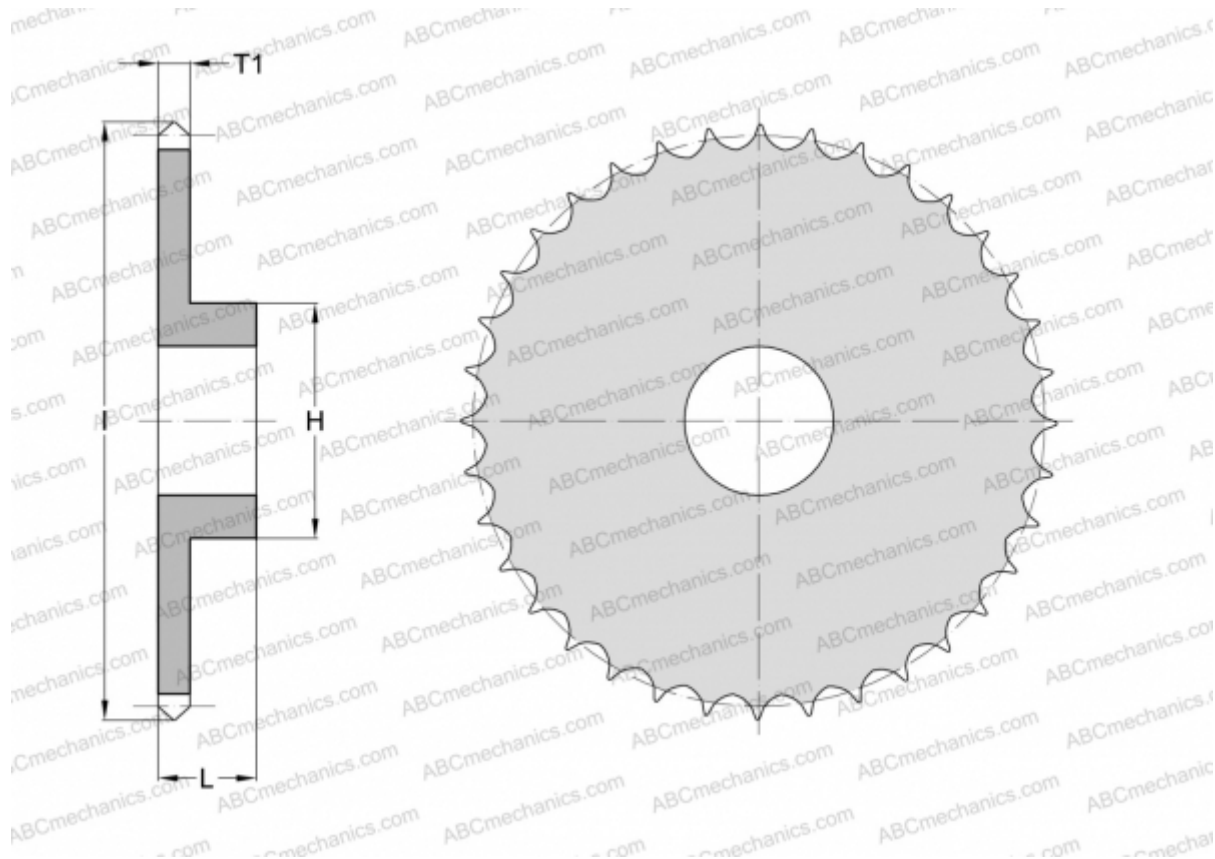

Технические характеристики

РАЗМЕРЫ, ММ

Шаг, p	31,750
Диаметр отверстия, мин	31,750
Диаметр отверстия, макс	69,850
Ступица, H	106,360
Толщина, T1	17,570
l	158,242
Количество зубьев	14

МАССА, КГ 3,330

ПРОИЗВОДИТЕЛЬ [SKF](#)