

PHS 100-1B15 SKF

Звёздочки ANSI

ТИП: Однорядные, С "черновым отверстием", односторонняя, Стандарт ANSI (SKF)

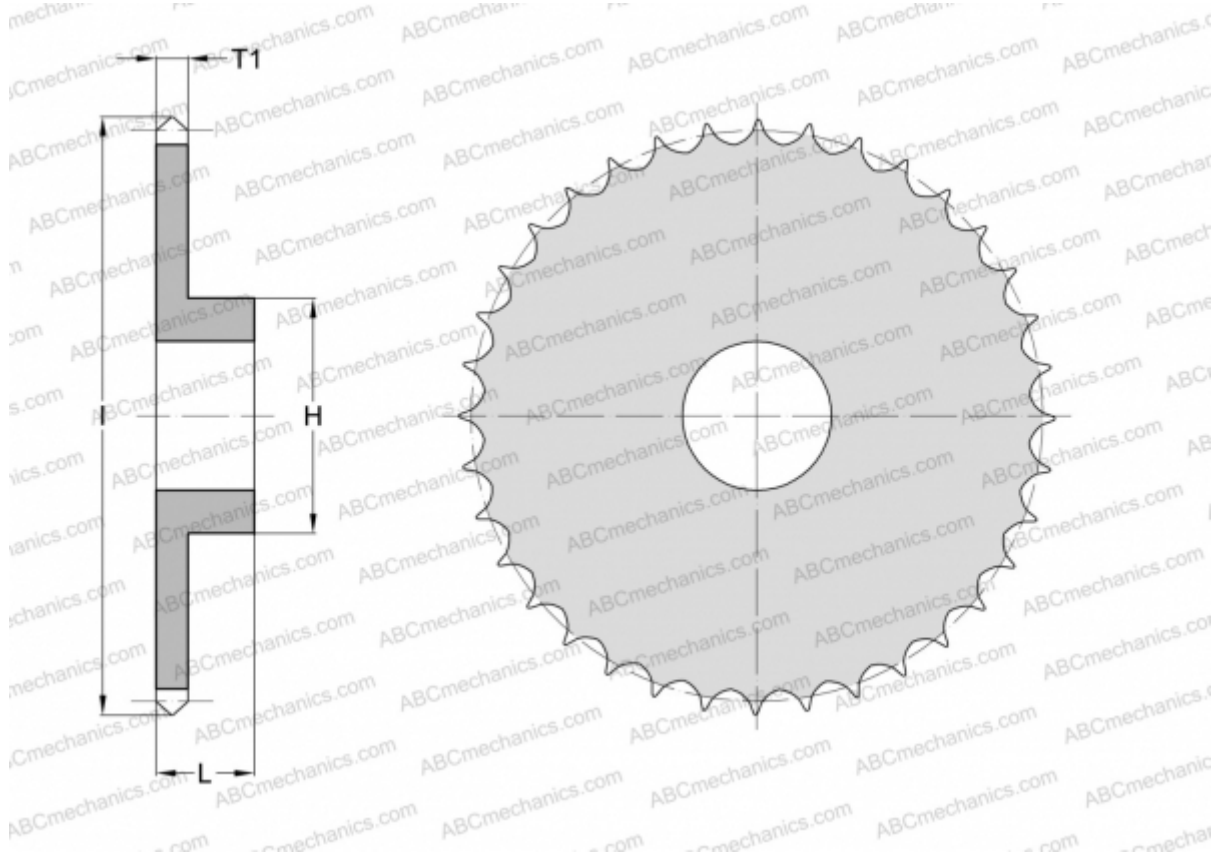

Технические характеристики

РАЗМЕРЫ, ММ

Шаг, p	31,750
Диаметр отверстия, мин	31,750
Диаметр отверстия, макс	76,200
Ступица, H	114,300
Толщина, T1	17,570
l	168,402
Количество зубьев	15

МАССА, КГ 4,140

ПРОИЗВОДИТЕЛЬ [SKF](#)