

PHS 100-1B18 SKF

Звёздочки ANSI

ТИП: Однорядные, С "черновым отверстием", односторонняя, Стандарт ANSI (SKF)

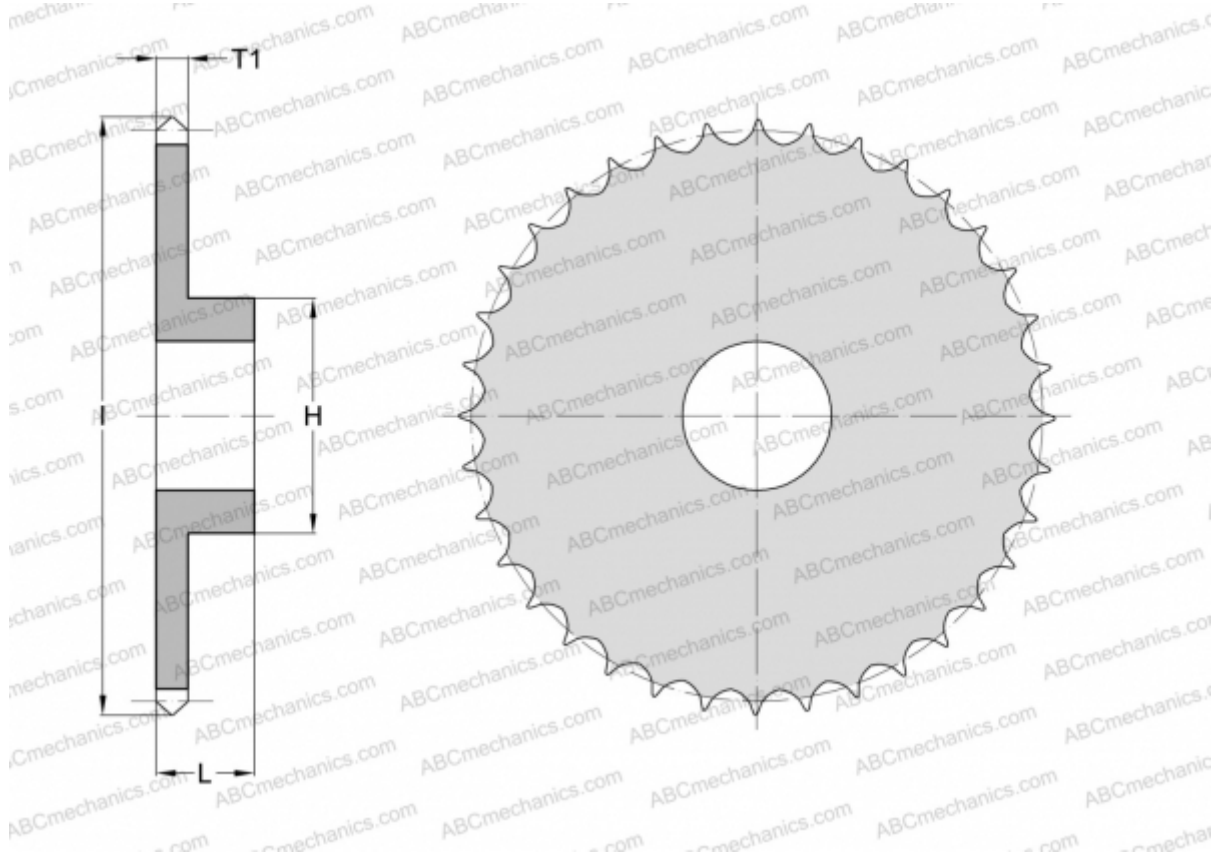

Технические характеристики

РАЗМЕРЫ, ММ

Шаг, p	31,750
Диаметр отверстия, мин	33,337
Диаметр отверстия, макс	76,200
Ступица, H	114,300
Толщина, T1	17,570
l	199,136
Количество зубьев	18

МАССА, КГ 5,175

ПРОИЗВОДИТЕЛЬ [SKF](#)