

PHS 16B-1C70 SKF

Звездочки метрические BS/ISO

ТИП: Однорядные, С "черновым отверстием", двусторонняя, Стандарт BS/ISO (SKF)

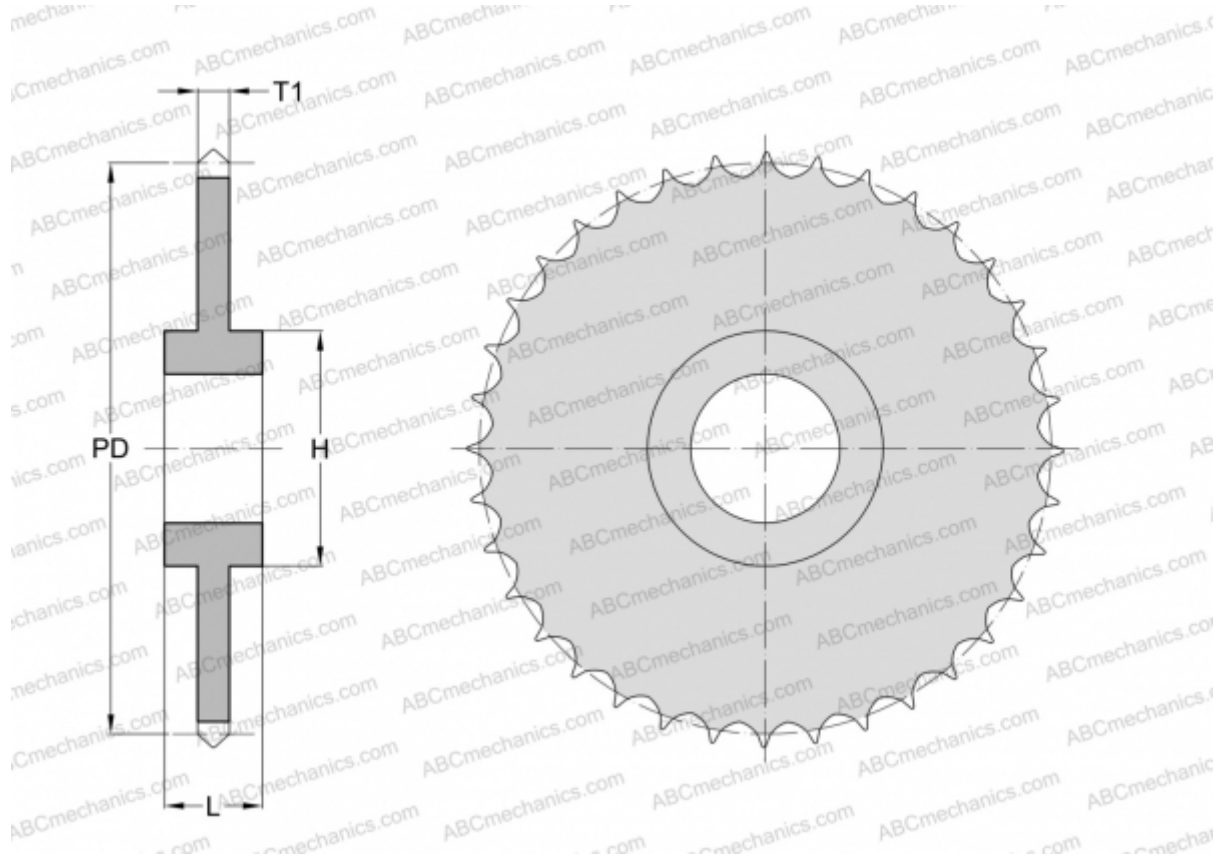

Технические характеристики

РАЗМЕРЫ, ММ

Шаг, p	25,400
Диаметр делительной окружности,	566,140
	Диаметр отверстия, мин
Диаметр отверстия, макс	108,000
Ступица, H	140,000
Толщина, T1	16,180
Количество зубьев	70

МАССА, КГ 29,060

ПРОИЗВОДИТЕЛЬ [SKF](#)