

PHS 16B-1C95 SKF

Звездочки метрические BS/ISO

ТИП: Однорядные, С "черновым отверстием", двусторонняя, Стандарт BS/ISO (SKF)

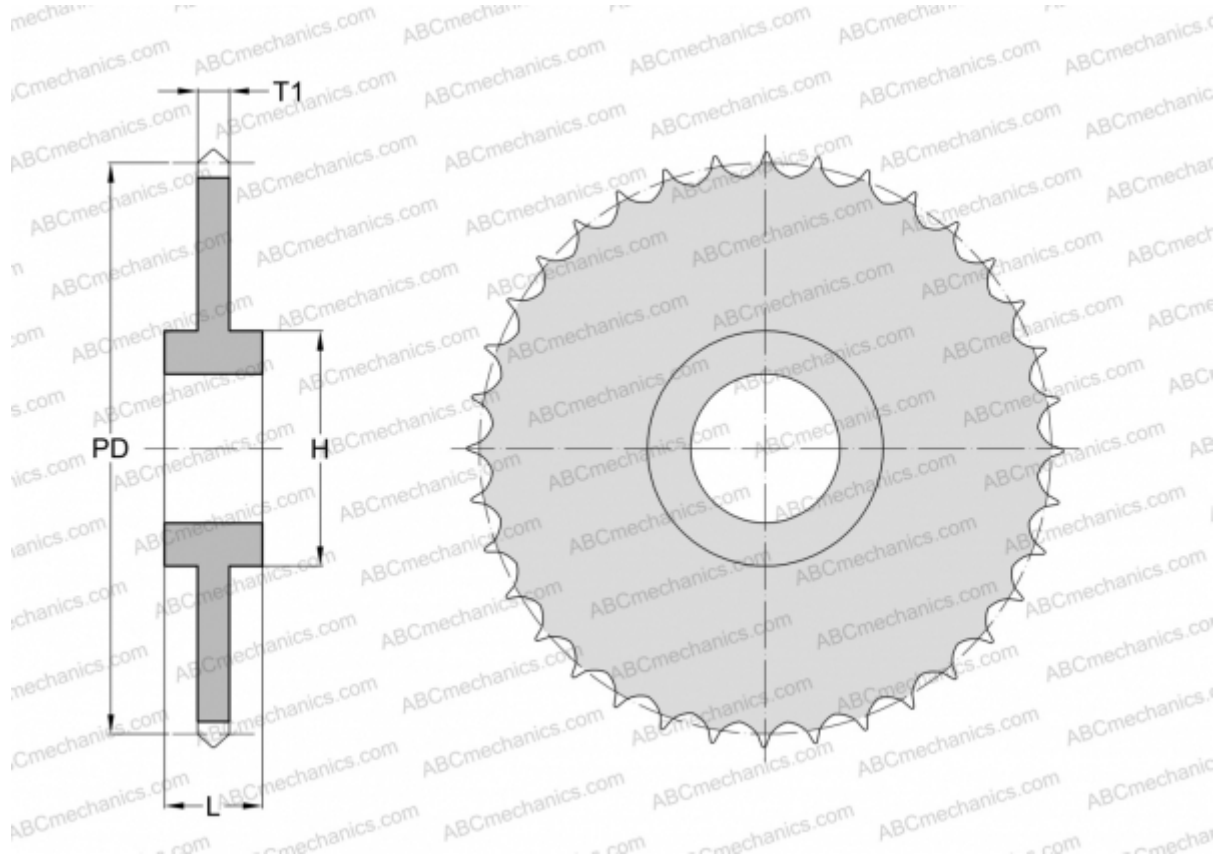

Технические характеристики

РАЗМЕРЫ, ММ

Шаг, p	25,400
Диаметр делительной окружности,	768,220
	Диаметр отверстия, мин
Диаметр отверстия, макс	85,000
Ступица, H	140,000
Толщина, T1	16,180
Количество зубьев	95

МАССА, КГ 42,560

ПРОИЗВОДИТЕЛЬ [SKF](#)