

PHS 120-1C40 SKF

Звёздочки ANSI

ТИП: Однорядные, С "черновым отверстием", двусторонняя, Стандарт ANSI (SKF)

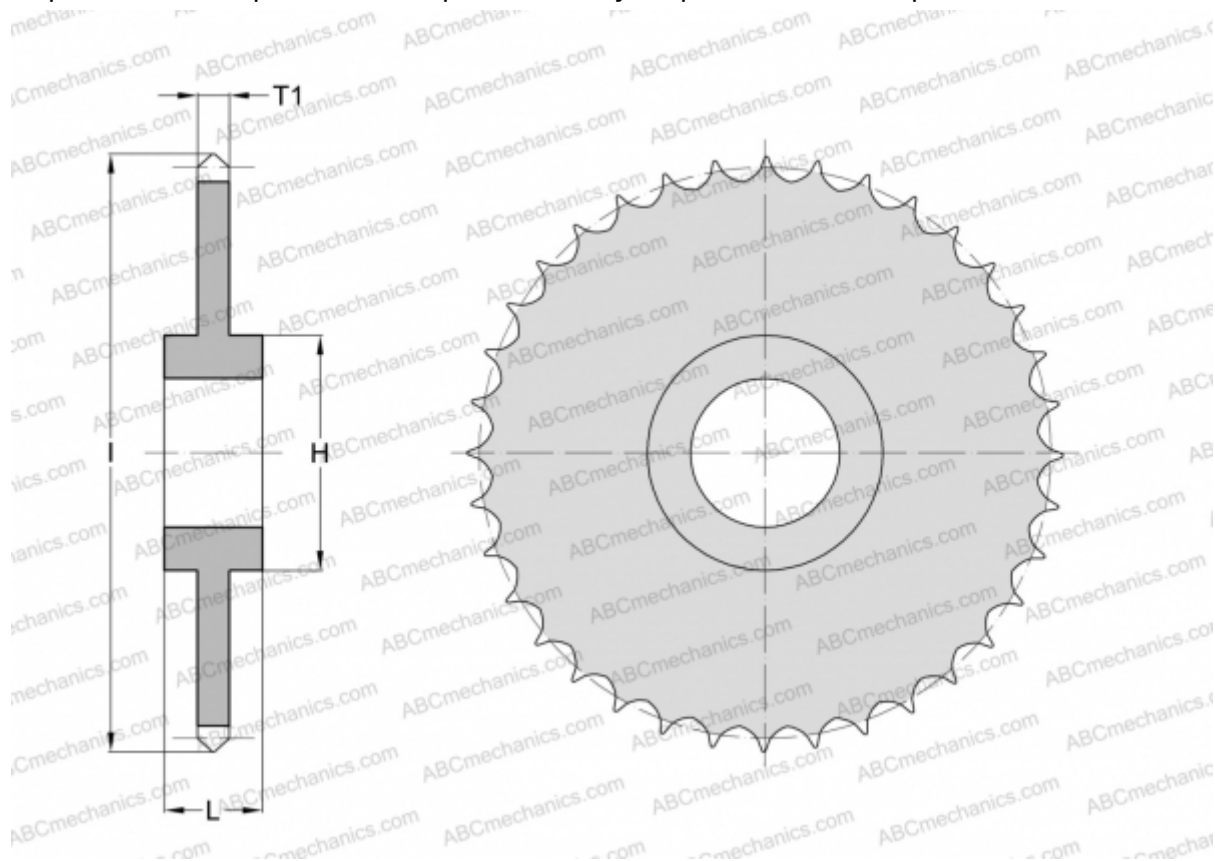

Технические характеристики

РАЗМЕРЫ, ММ

Шаг, p	38,100
Диаметр отверстия, мин	38,100
Диаметр отверстия, макс	101,600
Ступица, H	152,400
Толщина, T1	23,470
l	506,984
Количество зубьев	40

МАССА, КГ 41,400

ПРОИЗВОДИТЕЛЬ [SKF](#)