

KSR16-LO-06-10-20-08 INA

Звездочка-натяжитель цепи

ТИП: Однорядные, Натяжные (под подшипник), Звездочка из стали или металлокерамики, тип KSR...-LO (INA)

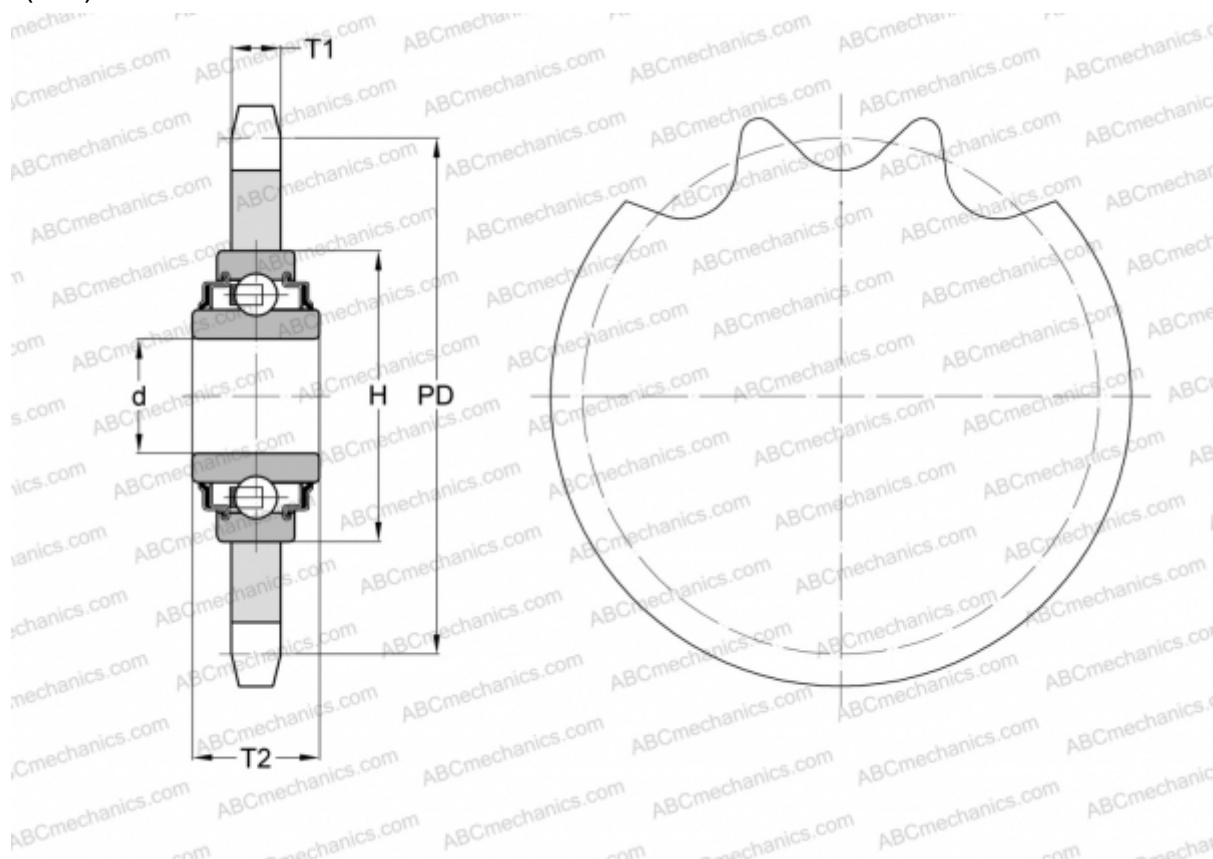

Технические характеристики

РАЗМЕРЫ, ММ

Шаг, p	9,525
Диаметр делительной окружности,	60,900
	Диаметр отверстия, мин
Диаметр отверстия, макс	16,200
Ступица, H	40,000
Толщина, T1	5,200
Толщина, T2	18,300
Количество зубьев	20

МАССА, КГ 0,140

ПРОИЗВОДИТЕЛЬ [INA](http://www.ina.com)