

KSR15-BO-08-10-16-08 INA

Звездочка-натяжитель цепи

ТИП: Однорядные, Натяжные (под подшипник), Звездочка из стали или металлокерамики, тип KSR...BO (INA)

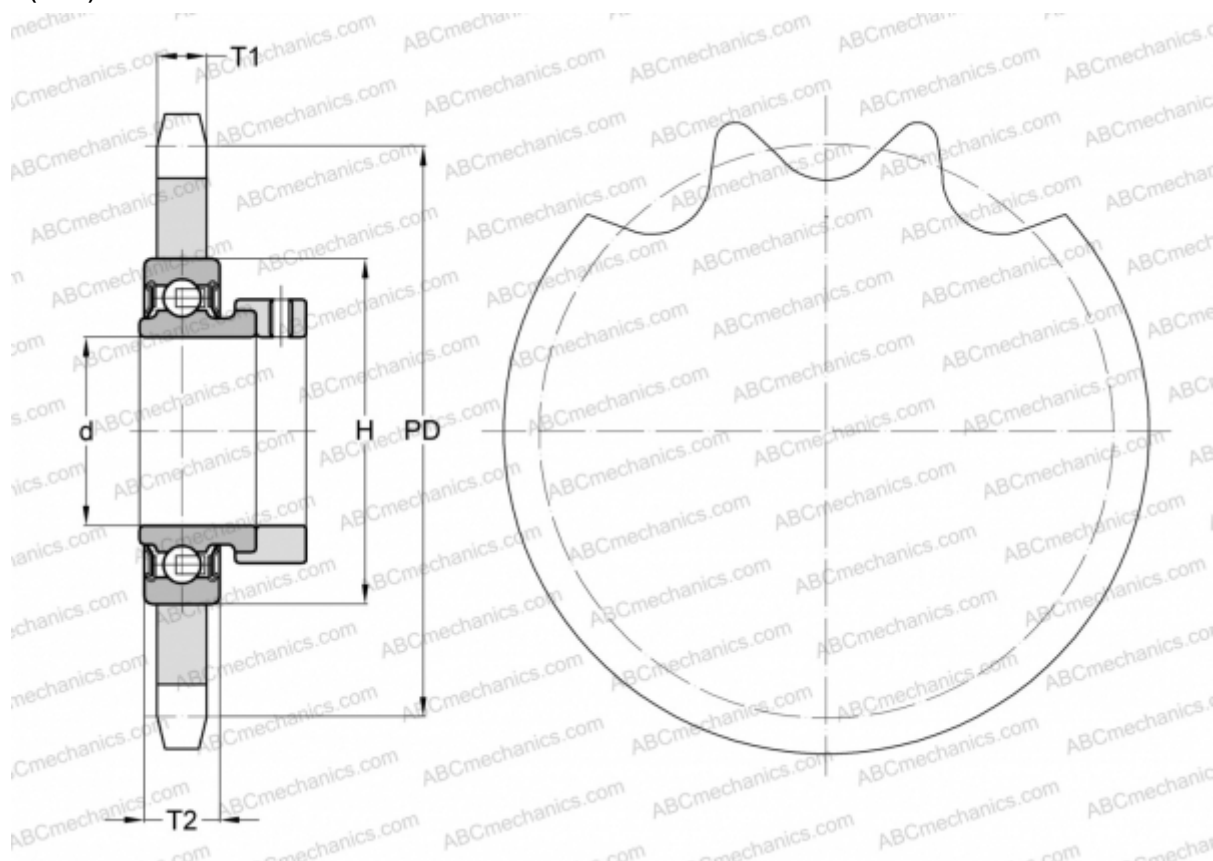

Технические характеристики

РАЗМЕРЫ, ММ

Шаг, p	12,700
Диаметр делительной окружности,	65,100
	Диаметр отверстия, мин
Диаметр отверстия, макс	15,000
Ступица, H	40,000
Толщина, T1	7,000
Толщина, T2	12,000
Количество зубьев	16

МАССА, КГ 0,210

ПРОИЗВОДИТЕЛЬ [INA](#)