

KSR20-BO-08-10-18-08 INA

Звездочка-натяжитель цепи

ТИП: Однорядные, Натяжные (под подшипник), Звездочка из стали или металлокерамики, тип KSR...BO (INA)

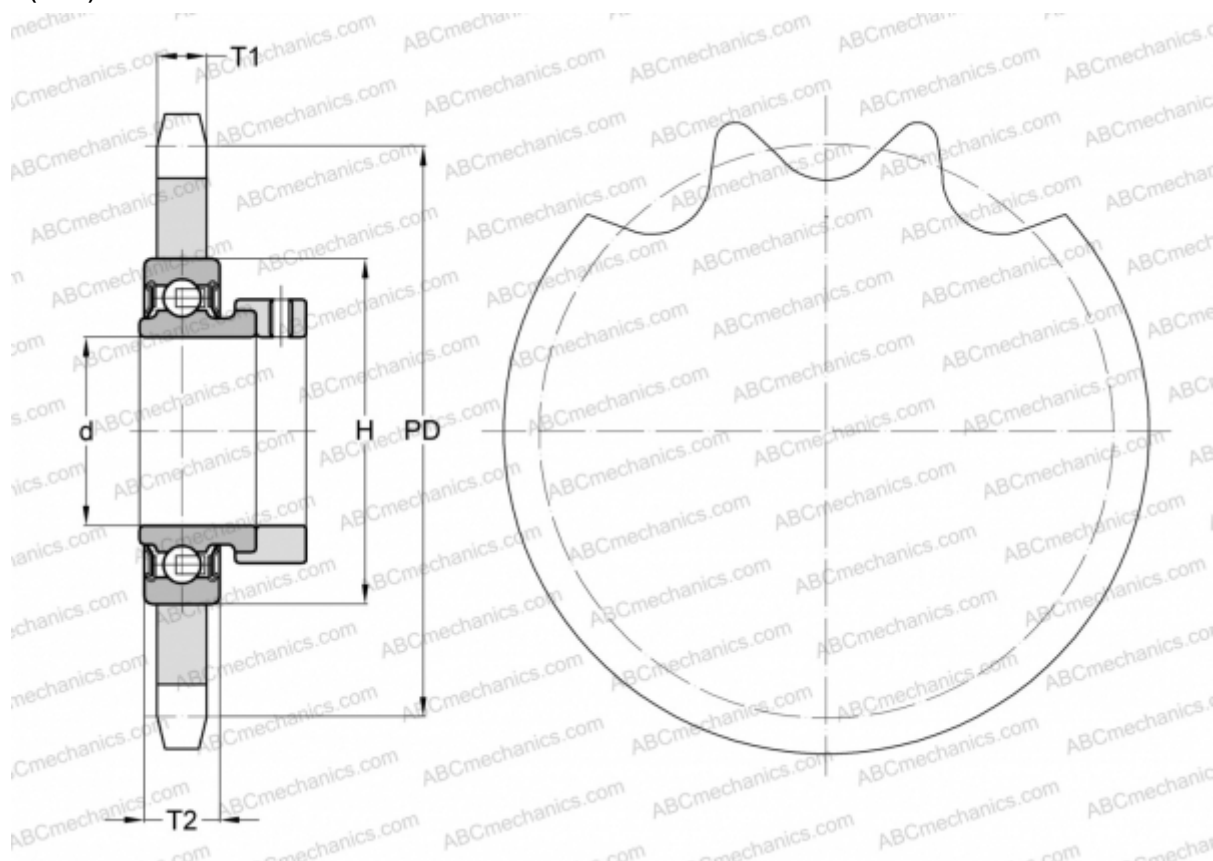

Технические характеристики

РАЗМЕРЫ, ММ

Шаг, p	12,700
Диаметр делительной окружности,	73,100
	Диаметр отверстия, мин
Диаметр отверстия, макс	20,000
Ступица, H	47,000
Толщина, T1	7,000
Толщина, T2	14,000
Количество зубьев	18

МАССА, КГ 0,320

ПРОИЗВОДИТЕЛЬ [INA](#)