

## KSR15-BO-10-10-14-08 INA

Звездочка-натяжитель цепи

ТИП: Однорядные, Натяжные (под подшипник), Звездочка из стали или металлокерамики, тип KSR...BO (INA)

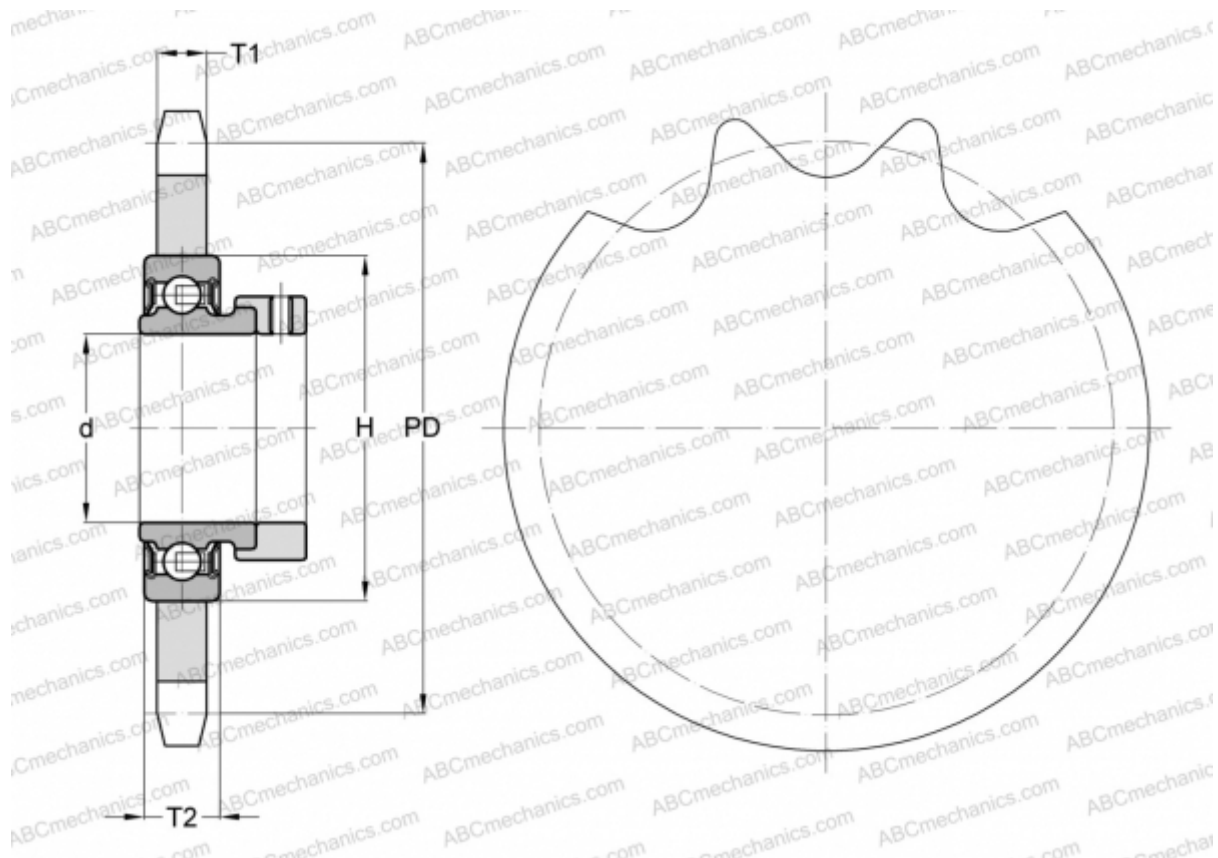

### Технические характеристики

#### РАЗМЕРЫ, ММ

Шаг, p	15,875
Диаметр делительной окружности,	71,300
	Диаметр отверстия, мин
Диаметр отверстия, макс	15,000
Ступица, H	40,000
Толщина, T1	8,700
Толщина, T2	12,000
Количество зубьев	14

**МАССА, КГ** 0,260

**ПРОИЗВОДИТЕЛЬ** [INA](#)